

# Silk'n®

Beautiful Technology

## MUSIC MIRROR

### RM249-DL



EN  
DE  
FR  
NL  
ES  
PT  
GR  
TR  
IT  
NO  
SV  
DA

EN USER MANUAL

DE BEDIENUNGSANLEITUNG

FR MODE D'EMPLOI

NL GEBRUIKSAANWIJZING

ES MANUAL DE USUARIO

PT MANUAL DO UTILIZADOR

GR ΟΔΗΓΙΕΣ ΧΡΗΣΗΣ

TR KULLANIM KILAVUZU

IT MANUALE D'USO

NO BRUKERHÅNDBOK

SV ANVÄNDARMANUAL

DA BRUGERMANUAL

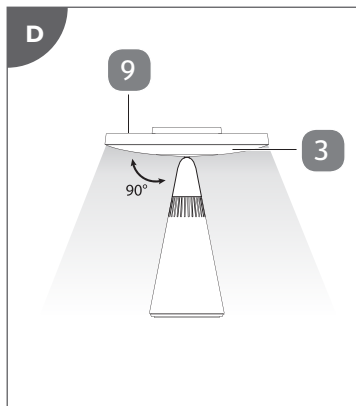
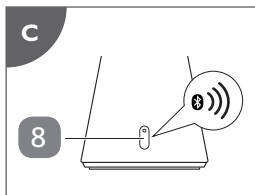
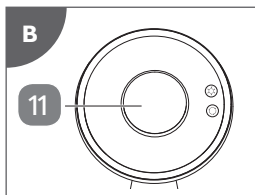
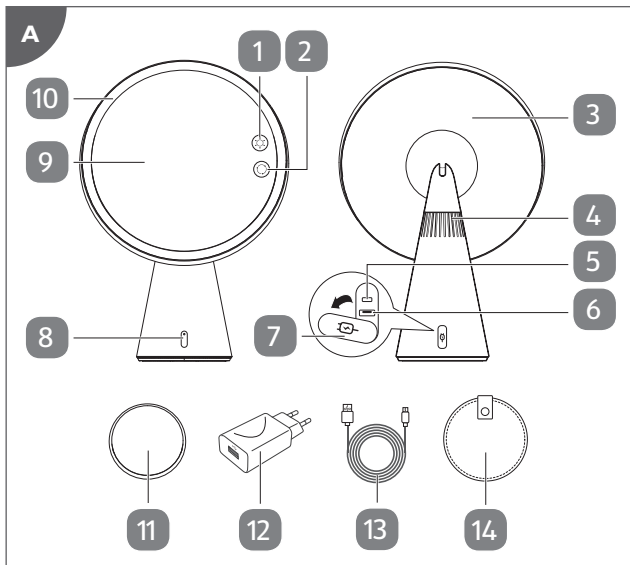



## **Legal notice**

Home Skinovations Ltd. reserves the right to make changes to its products or specifications to improve performance, reliability, or manufacturability. Information furnished by Home Skinovations Ltd. is believed to be accurate and reliable at the time of publication. However, Home Skinovations Ltd. assumes no responsibility for its use. No license is granted by its implication or otherwise under any patent or patent rights of Home Skinovations Ltd.

No part of this document may be reproduced or transmitted in any form or by any means, electronic or mechanical, for any purpose, without the express written permission of Home Skinovations Ltd. Data is subject to change without notification.

Home Skinovations Ltd. has patents and pending patent applications, trademarks, copyrights, or other intellectual property rights covering subject matter in this document. The furnishing of this document does not give you any license to these patents, trademarks, copyrights, or other intellectual property rights except as expressly provided in any written agreement from Home Skinovations Ltd. Specifications are subject to change without notice.

SILK'N and the SILK'N logo are registered trademarks of Home Skinovations Ltd.

Invention Works B.V.

Donk IB, 2991 LE Barendrecht, The Netherlands

[www.silkn.eu](http://www.silkn.eu) – [info@silkn.eu](mailto:info@silkn.eu)

# Table of contents

<b>1</b>	<b>Package contents/device parts</b>	<b>5</b>
<b>2</b>	<b>General information</b>	<b>5</b>
2.1	Reading and storing the user manual	5
2.2	Explanation of symbols	5
<b>3</b>	<b>Safety</b>	<b>7</b>
3.1	Proper use	7
3.2	Safety instructions	7
<b>4</b>	<b>Checking the product and package contents</b>	<b>11</b>
<b>5</b>	<b>Charging</b>	<b>11</b>
<b>6</b>	<b>Using the vanity mirror</b>	<b>12</b>
<b>7</b>	<b>Using the table lamp</b>	<b>12</b>
<b>8</b>	<b>Using the Bluetooth speaker</b>	<b>12</b>
8.1	Bluetooth pairing	12
8.2	Playback	13
<b>9</b>	<b>Cleaning</b>	<b>14</b>
<b>10</b>	<b>Storage</b>	<b>14</b>
<b>11</b>	<b>Troubleshooting</b>	<b>14</b>
<b>12</b>	<b>Technical data</b>	<b>15</b>
<b>13</b>	<b>Disposal</b>	<b>16</b>
13.1	Disposing of the packaging	16
13.2	Disposing of the product	16
<b>14</b>	<b>Warranty</b>	<b>17</b>
<b>15</b>	<b>Customer service</b>	<b>17</b>

# 1 Package contents/device parts

- |                                |                      |
|--------------------------------|----------------------|
| 1 Touch On/Off / dimmer switch | 8 Bluetooth button   |
| 2 Touch light mode switch      | 9 Vanity mirror      |
| 3 LED table lamp               | 10 LED light ring    |
| 4 Speaker                      | 11 Magnifying mirror |
| 5 Charging indicator light     | 12 USB wall adapter  |
| 6 Charging port                | 13 USB cable         |
| 7 Charging port cover          | 14 Mirror pouch      |

## 2 General information

### 2.1 Reading and storing the user manual



This user manual accompanies this Music Mirror (hereafter referred to as the "product"), and contains important information on setup and handling.

Before using the product, read the user manual carefully. This particularly applies to the safety instructions. Failure to do so may result in personal injury or damage to the product. The user manual is based on the standards and rules in force in the European Union. When abroad, you must also observe country-specific guidelines and laws. Store the user manual for further use. Make sure to include this user manual when passing the product on to third parties.

### 2.2 Explanation of symbols

The following symbols and signal words are used in this user manual, on the product or packaging.

#### **WARNING!**

This signal symbol/word designates a hazard with moderate risk, which may result in death or severe injury if not avoided.

#### **NOTICE!**

This signal word warns of possible damage to property.



This signal symbol provides you with useful additional information on handling and use.



Declaration of Conformity: Products labelled with this symbol meet all applicable provisions of the European Economic Area.



This logo indicates that the product makes use of a wireless technology standard for the short-range wireless interconnection (10 m) of mobile phones, computers, and other electronic devices.



General warning sign.



Devices marked with this symbol are only suitable for household use (dry indoor rooms).



This symbol identifies voltage and the current rating for direct current.



The word "GS" stands for tested safety. Products marked with this symbol meet the requirements of the German Product Safety Act (ProdSG).

**IP20**

The USB wall adapter is protected against solid objects up to 12 mm.



The international efficiency mark indicates that the power supply meets the level VI requirements (USB wall adapter).



The USB wall adapter is equipped with a short-circuit proof safety transformer.



This symbol indicates the polarity of the pins in the USB wall adapter.



This symbol identifies electrical devices that belong to the protection class II.



Independent operating device (USB wall adapter)

**ta**

Ambient temperature (USB wall adapter)

**tc**

Case temperature (USB wall adapter)

## 3 Safety

### 3.1 Proper use

The product is exclusively designed as a vanity mirror, a table lamp and a Bluetooth speaker. It is only intended for private use and not suitable for commercial purposes.

Only use the product as described in this user manual. Any other use is considered improper and may result in damage to property or persons. The manufacturer cannot be held liable for damages or injury incurred through improper or incorrect use.

### 3.2 Safety instructions

#### **WARNING! RISK OF ELECTRIC SHOCK!**

- Only connect the product if the line voltage of the socket corresponds to the data on the rating plate of the USB wall adapter.
- Only connect the USB wall adapter to an easily accessible socket so that you can quickly disconnect it from the mains supply in the event of a problem.
- The supplied USB wall adapter can only be connected to the product. Do not use for other purposes.
- Do not use the product, USB cable or USB wall adapter if they are damaged or defective. The manufacturer or customer service must replace the damaged or defective parts to avoid risks.
- Do not open the housing; instead, have a qualified professional perform repairs.



Contact the customer service team for this. Liability and warranty claims are waived in the event of repairs performed by the user, improper connection or incorrect operation.

- Only parts that comply with the original device data may be used for repairs. This product contains electrical and mechanical parts which are essential for providing protection against sources of danger.
- Do not immerse the product, USB cable or USB wall adapter in water or other liquids.
- Always switch the product off when you are not using it, when you intend to clean it, or in the event of a malfunction. Always unplug the USB wall adapter when you are not charging the product.
- Never touch the housing, USB cable and USB wall adapter with wet or damp hands.
- Never insert any objects into the housing.
- Do not pull the USB wall adapter out of the socket by the USB cable; instead, always pull it out by the adapter itself. Never move, pull, or carry the product by the USB cable.
- Keep the product, USB cable and USB wall adapter away from open flames and hot surfaces.
- Lay the USB cable so that it does not pose a tripping hazard.

- Do not kink the USB cable or wrap it around the product. Do not lay the USB cable over sharp edges.
- Only use the product indoors.



**WARNING! DANGER FOR CHILDREN AND PERSONS WITH IMPAIRED PHYSICAL, SENSORY OR MENTAL CAPABILITIES, OR LACK OF EXPERIENCE AND KNOWLEDGE.**

- The product can be used by children aged from 8 years and above and persons with reduced physical, sensory or mental capabilities or lack of experience and knowledge if they have been given supervision or instruction concerning use of the product in a safe way and understand the hazards involved. Children must not play with the product. Cleaning and user maintenance must not be performed by unsupervised children.
- Keep children under the age of 8 away from the product, USB cable and USB wall adapter.
- Make sure that children do not play with the plastic wrapping. They may get caught in it when playing and suffocate.

**! WARNING! RISK OF INJURY!**

- Do not expose the mirror surface to direct sunlight. There is a risk of fire through concentrated light rays and concentrated heat.
- Do not place the speaker too close to the ears. It may cause damage to ear drums, especially for young children.
- Do not look directly into the LED lights.

**NOTICE! RISK OF DAMAGE!**

- The LED lights of this product cannot be replaced. Once the lights have reached the end of their service life, the entire product must be replaced.
- Keep the product away from open fire and hot surfaces.
- No naked flame sources, such as lighted candles, should be placed on the product.
- The product should not be exposed to dripping or splashing and no objects filled with liquids, such as vases, should be placed on the product.
- Do not place the product on the edge of a surface to avoid dropping.

## 4 Checking the product and package contents

### NOTICE! RISK OF DAMAGE!

- If you are not cautious when opening the packaging with a sharp knife or other pointed objects, you may quickly damage the product. Be very careful when opening it.
1. Take the product out of the packaging.
  2. Check to make sure that all parts are included (see **Fig. A**).
  3. Check whether the product or individual parts are damaged. If this is the case, do not use the product. Contact our customer service.

## 5 Charging

### WARNING! RISK OF INJURY!

- Only charge the product at temperatures between 0 and 40 °C.
- Always unplug the product after charging has been completed.



- Fully charge the product before first use and when the battery power is low.
  - When the battery power is low, the LED lights become dimmer or the speaker may not work properly. Recharge the product.
  - The product can be used while being charged.
1. Open the charging port cover **7**.
  2. Plug the smaller end of the USB cable **13** into the charging port **6**.
  3. Plug the larger end of the USB cable into the USB port of the USB wall adapter **12**.
- You may also connect the USB cable to a compatible USB

- power source (e.g. PC, laptop or powerbank) for charging.
4. Plug the USB wall adapter into a mains socket for charging. During charging, the charging indicator light **5** will become red.
  5. The charging indicator light will become blue when the product is fully charged after about 3 to 4 hours. Unplug the USB wall adapter from the mains socket and disconnect the USB cable from the product.
  6. Properly close the charging port cover.

## 6 Using the vanity mirror

- Press the touch On/Off / dimmer switch **1** to switch the LED light ring **10** on or off.
- When the LED light ring is switched on, press and hold the touch On/Off / dimmer switch to adjust the brightness (from maximum to minimum brightness or vice versa) of the LED light ring. Release the touch On/Off / dimmer switch when the desired brightness is reached.
- When the LED light ring is switched on, press the touch light mode switch **2** repeatedly to select a light mode (natural, warm or bright).
- To use the magnifying mirror **11** (5× magnification), attach it onto the centre of the vanity mirror **9** (see **Fig. B**).  
The magnet at the centre position will hold the magnifying mirror in place. The optimal distance to use the magnifying mirror is within 10 cm.

## 7 Using the table lamp

1. Flip the vanity mirror **9** up until it is horizontally positioned. The LED table lamp **3** on the bottom of the vanity mirror will switch on (see **Fig. D**).
2. To switch off the LED table lamp, gently push the vanity mirror downwards until the lamp is switched off.

## 8 Using the Bluetooth speaker

### 8.1 Bluetooth pairing

1. Press and hold the Bluetooth button **8** to switch on the Bluetooth function (see **Fig. C**).

You will hear a signal sound when the Bluetooth function is switched on. The blue light on the Bluetooth button will also blink quickly, indicating that the product is ready for pairing.

2. Turn on the Bluetooth feature of your device and select "RM249-DL" from the list of available devices to pair up.

Refer to the user manual of your device to turn on the Bluetooth feature.

When Bluetooth pairing is done, you will hear a signal sound. The blue light on the Bluetooth button will also blink slowly, indicating that the product is already paired.



- The product remembers your paired devices. Once the Bluetooth function is turned on, the product automatically connects with your last paired device if it is within the product's Bluetooth range (10 m).
- If you want to permanently remove a paired device from the product's memory, remove the Bluetooth pairing on your device while your device is being connected to the product. When this is done, you will hear a signal sound and the blue light on the Bluetooth button will blink quickly.
- The Bluetooth function will automatically switch off if the battery power is low or if it has been left idle without connection for over 10 minutes.

## 8.2 Playback

1. Start playback on your paired device.

The audio output will be played from the speaker .

2. Press the Bluetooth button  once to pause the playback.
3. Press the Bluetooth button again to resume the playback.



Perform other playback controls on your paired device.

4. When playback is done, press and hold the Bluetooth button to switch off the Bluetooth function.

You will hear a signal sound when the Bluetooth function is switched off. The blue light on the Bluetooth button will also turn off.

## 9 Cleaning

### **WARNING! RISK OF ELECTRIC SHOCK!**

- Always unplug the product from mains power before cleaning.

### **NOTICE! RISK OF DAMAGE!**

- Do not use any aggressive cleaners, brushes with metal or nylon bristles, or sharp or metallic cleaning utensils such as knives, hard scrapers and the like.
1. Clean the housing of the product with a soft, damp cloth and then wipe dry with a dry cloth.
  2. Clean the mirror surfaces with a glass cleaner and a microfiber cleaning cloth.

## 10 Storage

All parts must be completely dry before being stored.

- Store the product in a clean and dry place, avoiding heat and direct sunlight.
- Store the magnifying mirror **11** in the mirror pouch **14** when not in use with the vanity mirror or when you are on the go.

## 11 Troubleshooting

Some problems may be caused by minor faults that you can fix yourself. To do so, follow the instructions in the following table. If it is still not possible to resolve the problem, contact customer service. Do not repair the product yourself.

Fault	Possible cause and solution
The product does not operate.	Make sure the product is properly charged or connected to a USB power source.

Fault	Possible cause and solution
Bluetooth pairing cannot be established.	<ul style="list-style-type: none"> <li>• Make sure your device is within the product's Bluetooth range (10 m).</li> <li>• Make sure your device's Bluetooth function is turned on and discoverable.</li> <li>• The product is connected to another device. Disconnect the paired device and perform Bluetooth pairing again.</li> <li>• There are too many Bluetooth devices near the product. Turn off the Bluetooth function on the unused devices to avoid interference.</li> </ul>
Poor sound quality or distorted sound.	Make sure your device is within the product's Bluetooth range (10 m). Move your device closer to the product.

## 12 Technical data

Model:	RM249-DL
Input:	DC 5 V / 2 A
Power:	Max. 6 W
Rechargeable battery:	3,000 mAh lithium
Operating time mirror light:	Up to 4 hours / full charge
Operating time table lamp:	Up to 5 hours / full charge
Operating time Bluetooth speaker:	Up to 10 hours / full charge / normal volume
LED colour temperature:	3,500–6,500 K (+/- 200 K)
Weight:	890 g (main unit), 71 g (magnifying mirror)
Dimensions:	23.1 × 10.5 × 34 cm (main unit) 9.8 × 0.9 cm (magnifying mirror)

### USB wall adapter

Model number:	B112T-050200-BdVU (EU) B112T-050200-BdBU (GB)
Input:	100–240 V~ 50/60 Hz 0.5 A



Output:	DC 5 V $\equiv$ 2 A, 10 W max. (EU) DC 5 V $\equiv$ 2 A, 12 W max. (GB)
Protection class:	II
IP code:	IP20

## Bluetooth

The Bluetooth® word mark and logos are registered trademarks owned by Bluetooth SIG, Inc. Other trademarks and trade names are those of their respective owners.

## Simplified Declaration of Conformity

In accordance with article 10(9) of the EU RED Directive, Invention Works B.V. declares that the radio equipment type Bluetooth LE is in compliance with Directive 2014/53/EU. The full text of the EU declaration of conformity is available at the following internet address: [https://silkn.eu/media/wysiwyg/EU\\_Declaration\\_of\\_Conformity\\_MusicMirror EMC-LVD.pdf](https://silkn.eu/media/wysiwyg/EU_Declaration_of_Conformity_MusicMirror EMC-LVD.pdf)

The specification of Bluetooth LE is: Output frequency response range: 20 Hz–20 kHz; Receiving and transmitting frequency: 2402–2480 MHz

## 13 Disposal

### 13.1 Disposing of the packaging



Sort the packaging before you dispose of it. Dispose of paperboard and cardboard with the recycled paper service and wrappings with the appropriate collection service.

### 13.2 Disposing of the product

(Applicable in the European Union and other European countries with separate collection systems of recyclable materials)



**Old appliances may not be disposed of in the household waste!**

Should the product no longer be capable of being used at some point in time, **dispose of it in accordance with the regulations in force in your city or county.** This ensures that old appliances are recycled

in a professional manner and also rules out negative consequences for the environment. For this reason, electrical equipment is marked with the symbol shown here.

### **Batteries and rechargeable batteries may not be disposed of with household waste!**



As the end user you are required by law to bring all batteries and rechargeable batteries, regardless whether they contain harmful substances\* or not, to a collection point run by the communal authority or to a retailer, so that they can be disposed of in an

environmentally friendly manner.

Bring the entire product (including the rechargeable battery) to your collection point and make sure that it is in an uncharged state!

\* labelled with: Cd = cadmium, Hg = mercury, Pb = lead

## **14 Warranty**

This product is covered by a 2-year warranty according to European regulations and law. The extent of the warranty on this product is limited to technical defects caused by faulty production processes. In the event you want to claim warranty please be sure to contact our customer service for instructions. They may be able to solve your problem without needing to return the product to the store or our service center. Our customer service is always pleased to help you!

## **15 Customer service**

For more information about the products of Silk'n visit your regional Silk'n website: [www.silkn.eu](http://www.silkn.eu). If the device is damaged, defective, in need of repair or you need our assistance, please contact your nearest Silk'n service center. This manual is also available as a PDF download from: [www.silkn.eu](http://www.silkn.eu).

Service number: 0906-2130009

Email: [customer-careuk@silkn.eu](mailto:customer-careuk@silkn.eu)

## Rechtlicher Hinweis

Home Skinovations Ltd. behält sich das Recht vor, Änderungen an seinen Produkten oder Spezifikationen zur Verbesserung von Leistung, Betriebssicherheit oder Herstellbarkeit vorzunehmen. Durch Home Skinovations Ltd. bereitgestellte Informationen werden zum Zeitpunkt der Veröffentlichung als korrekt und verlässlich angesehen. Die Home Skinovations Ltd. übernimmt allerdings keine Verantwortung für deren Verwendung. Es wird weder stillschweigend noch unter einem Patent oder unter Patentrechten der Home Skinovations Ltd. eine Lizenz eingeräumt.

Kein Teil dieses Dokuments darf in irgendeiner Form oder mit elektronischen oder mechanischen Mitteln für irgendwelche Zwecke ohne ausdrückliche schriftliche Genehmigung der Home Skinovations Ltd. reproduziert oder übertragen werden. Änderungen der Daten ohne Vorankündigung sind vorbehalten.

Die Home Skinovations Ltd. verfügt über Patente sowie anhängige Patentanmeldungen, Handelsmarken, Urheberrechte oder sonstige Rechte geistigen Eigentums, welche Gegenstand dieses Dokumentes sind. Die Bereitstellung dieses Dokumentes gibt Ihnen keinerlei Lizenz für diese Patente, Handelsmarken, Urheberrechte oder sonstigen Rechte geistigen Eigentums, sofern dies nicht ausdrücklich in einer schriftlichen Vereinbarung von Home Skinovations Ltd. geregelt ist. Änderung der technischen Daten ohne Vorankündigung vorbehalten.

Silk'n und das Silk'n-Logo sind eingetragene Warenzeichen der Home Skinovations Ltd.

Invention Works B.V.  
Donk IB, 2991 LE Barendrecht, Die Niederlande  
[www.silkn.eu](http://www.silkn.eu) - [info@silkn.eu](mailto:info@silkn.eu)

# Inhaltsverzeichnis

DE

<b>1</b>	<b>Lieferumfang/Geräteteile</b>	<b>20</b>
<b>2</b>	<b>Allgemeines</b>	<b>20</b>
2.1	Bedienungsanleitung lesen und aufbewahren	20
2.2	Symbolerklärung	20
<b>3</b>	<b>Sicherheit</b>	<b>22</b>
3.1	Bestimmungsgemäßer Gebrauch	22
3.2	Sicherheitshinweise	22
<b>4</b>	<b>Produkt und Lieferumfang prüfen</b>	<b>26</b>
<b>5</b>	<b>Laden</b>	<b>27</b>
<b>6</b>	<b>Kosmetikspiegel verwenden</b>	<b>28</b>
<b>7</b>	<b>Tischlampe verwenden</b>	<b>28</b>
<b>8</b>	<b>Bluetooth-Lautsprecher verwenden</b>	<b>28</b>
8.1	Bluetooth-Kopplung	28
8.2	Wiedergabe	29
<b>9</b>	<b>Reinigung</b>	<b>30</b>
<b>10</b>	<b>Aufbewahrung</b>	<b>30</b>
<b>11</b>	<b>Fehlersuche</b>	<b>30</b>
<b>12</b>	<b>Technische Daten</b>	<b>31</b>
<b>13</b>	<b>Entsorgung</b>	<b>33</b>
13.1	Verpackung entsorgen	33
13.2	Produkt entsorgen	33
<b>14</b>	<b>Garantieinformationen</b>	<b>34</b>
<b>15</b>	<b>Kundenservice</b>	<b>34</b>

# I Lieferumfang/Geräteteile

- |                                     |                         |
|-------------------------------------|-------------------------|
| 1 Ein-Aus/Dimmer-Berührungsschalter | 8 Bluetooth-Taste       |
| 2 Lichtmodus-Berührungsschalter     | 9 Kosmetikspiegel       |
| 3 LED-Tischlampe                    | 10 LED-Lichtring        |
| 4 Lautsprecher                      | 11 Vergrößerungsspiegel |
| 5 Lade-Kontrollleuchte              | 12 USB-Steckernetzteil  |
| 6 Ladeanschluss                     | 13 USB-Kabel            |
| 7 Ladeanschlussabdeckung            | 14 Spiegeltasche        |

## 2 Allgemeines

### 2.1 Bedienungsanleitung lesen und aufbewahren



Diese Bedienungsanleitung gehört zu diesem Music Mirror (im Folgenden „Produkt“ genannt). Sie enthält wichtige Informationen zur Inbetriebnahme und Benutzung.

Lesen Sie die Bedienungsanleitung sorgfältig durch, bevor Sie das Produkt verwenden. Dies gilt insbesondere für die Sicherheitshinweise. Die Nichtbeachtung dieser Bedienungsanleitung kann zu Verletzungen oder zu Schäden am Produkt führen. Die Bedienungsanleitung basiert auf den in der Europäischen Union gültigen Normen und Regeln. Beachten Sie im Ausland auch landesspezifische Richtlinien und Gesetze. Bewahren Sie die Bedienungsanleitung zur späteren Nutzung auf. Wenn Sie das Produkt an Dritte weitergeben, geben Sie unbedingt diese Bedienungsanleitung mit.

### 2.2 Symbolerklärung

Die folgenden Symbole und Signalwörter werden in dieser Bedienungsanleitung, auf dem Produkt oder auf der Verpackung verwendet.



## ! WARNUNG!

Dieses Signalsymbol/-wort bezeichnet eine Gefährdung mit einem mittleren Risikograd, die, wenn sie nicht vermieden wird, den Tod oder eine schwere Verletzung zur Folge haben kann.

# HINWEIS!

Dieses Signalwort warnt vor möglichen Sachschäden.



Dieses Signalsymbol liefert Ihnen nützliche Zusatzinformationen zum Umgang und Gebrauch.



Konformitätserklärung: Mit diesem Symbol gekennzeichnete Produkte erfüllen alle anzuwendenden Gemeinschaftsvorschriften des Europäischen Wirtschaftsraums.



Dieses Logo weist darauf hin, dass das Produkt einen Drahtlos-Technologiestandard für die drahtlose Verbindung von Mobiltelefonen, Computern und anderen elektronischen Geräten auf kurze Entfernung (10 m) verwendet.



Allgemeiner Warnhinweis.



Mit diesem Symbol gekennzeichnete Geräte sind nur für den Gebrauch im Haushalt geeignet (in trockenen Innenräumen).



Dieses Symbol kennzeichnet die Bemessungsspannung und den Bemessungsstrom für Gleichstrom.



Die Kennzeichnung „GS“ steht für „geprüfte Sicherheit“. Produkte, die mit diesem Symbol gekennzeichnet sind, erfüllen die Vorgaben des Produktsicherheitsgesetzes (ProdSG).

**IP20**

Das USB-Steckernetzteil ist gegen Festkörper bis 12 mm Größe geschützt.



Das internationale Effizienzzeichen gibt an, dass die Stromversorgung die Anforderungen der Stufe VI erfüllt (USB-Steckernetzteil).



Das USB-Steckernetzteil ist mit einem kurzschlussfesten Sicherheitstrafo ausgestattet.



Dieses Symbol gibt die Polarität der Stifte im USB-Steckernetzteil an.



Dieses Symbol kennzeichnet elektrische Geräte der Schutzklasse II.



Unabhängig funktionierendes Gerät (USB-Steckernetzteil)

**ta** Umgebungstemperatur (USB-Steckernetzteil)

**tc** Gehäusetemperatur (USB-Steckernetzteil)

**SELV** Schutzkleinspannung (USB-Steckernetzteil)

## 3 Sicherheit

### 3.1 Bestimmungsgemäßer Gebrauch

Das Produkt ist ausschließlich als Kosmetikspiegel, Tischlampe und Bluetooth-Lautsprecher konzipiert. Es ist ausschließlich für den Privatgebrauch bestimmt und nicht für den gewerblichen Bereich geeignet.

Verwenden Sie das Produkt nur wie in dieser Bedienungsanleitung beschrieben. Jede andere Verwendung gilt als nicht bestimmungsgemäß und kann zu Sach- oder Personenschäden führen. Der Hersteller übernimmt keine Haftung für Schäden oder Verletzungen, die durch nicht bestimmungsgemäßen oder falschen Gebrauch entstanden sind.

### 3.2 Sicherheitshinweise

#### **WARNUNG! STROMSCHLAGEGFAHR!**

- Schließen Sie das Produkt nur an, wenn die Netzspannung der Steckdose mit den Daten auf dem Typenschild des USB-Steckernetzteils übereinstimmt.
- Schließen Sie das USB-Steckernetzteil nur an eine leicht zugängliche Steckdose an, sodass Sie es bei einem Störfall schnell vom Stromnetz trennen können.

- Das mitgelieferte USB-Steckernetzteil kann nur an das Produkt angeschlossen werden. Verwenden Sie es nicht für andere Zwecke.
- Verwenden Sie das Produkt, das USB-Kabel oder das USB-Steckernetzteil nicht, wenn sie beschädigt oder defekt sind. Die beschädigten oder defekten Teile müssen vom Hersteller oder Kundendienst ersetzt werden, um Risiken zu vermeiden.
- Öffnen Sie das Gehäuse nicht, sondern überlassen Sie die Reparatur Fachkräften. Wenden Sie sich dazu an den Kundendienst. Bei eigenständig durchgeführten Reparaturen, unsachgemäßem Anschluss oder falscher Bedienung sind Haftungs- und Garantieansprüche ausgeschlossen.
- Bei Reparaturen dürfen nur Teile verwendet werden, die den ursprünglichen Gerätedaten entsprechen. In diesem Produkt befinden sich elektrische und mechanische Teile, die zum Schutz gegen Gefahrenquellen unerlässlich sind.
- Tauchen Sie das Produkt, das USB-Kabel oder das USB-Steckernetzteil nicht in Wasser oder andere Flüssigkeiten.
- Schalten Sie das Produkt immer aus, wenn Sie es nicht verwenden, wenn Sie sie reinigen oder wenn eine Störung vorliegt. Trennen Sie immer das USB-Steckernetzteil,



- wenn Sie das Produkt nicht laden.
- Fassen Sie das Gehäuse, das USB-Kabel und das USB-Steckernetzteil niemals mit nassen oder feuchten Händen an.
  - Stecken Sie keine Gegenstände in das Gehäuse.
  - Ziehen Sie das USB-Steckernetzteil nicht am USB-Kabel aus der Steckdose, sondern fassen Sie immer den Stecker selbst an. Transportieren, ziehen oder tragen Sie das Produkt nie am USB-Kabel.
  - Halten Sie das Produkt, das USB-Kabel und das USB-Steckernetzteil von offenen Flammen und heißen Oberflächen fern.
  - Verlegen Sie das USB-Kabel so, dass es nicht zur Stolperfalle wird.
  - Knicken Sie das USB-Kabel nicht, und wickeln Sie es nicht um das Produkt. Legen Sie das USB-Kabel nicht über scharfe Kanten.
  - Verwenden Sie das Produkt nur in Innenräumen.



**WARNUNG! GEFAHREN FÜR KINDER UND PERSONEN MIT VERRINGERTEN PHYSISCHEN, SENSORISCHEN ODER MENTALEN FÄHIGKEITEN ODER MANGEL AN ERFAHRUNG UND WISSEN.**

- Dieses Produkt kann von Kindern ab 8 Jahren sowie von Personen mit eingeschränkten physischen, sensorischen oder geistigen Fähigkeiten oder von Personen mit Mangel an Erfahrung und Wissen verwendet werden, wenn sie beaufsichtigt werden oder in die sichere Verwendung des Produkts eingewiesen wurden und wenn sie die mit der Verwendung verbundenen Gefahren verstanden haben. Kinder dürfen nicht mit dem Produkt spielen. Reinigung und Benutzerwartung dürfen nicht von unbeaufsichtigten Kindern durchgeführt werden.
- Halten Sie Kinder unter 8 Jahren vom Produkt, vom USB-Kabel und vom USB-Steckernetzteil fern.
- Stellen Sie sicher, dass Kinder nicht mit der Kunststoffverpackung spielen. Sie können sich beim Spielen darin verfangen und ersticken.

 **WARNUNG! VERLETZUNGSGEFAHR!**

- Setzen Sie die Spiegeloberfläche nicht dem direkten Sonnenlicht aus. Es besteht Brandgefahr durch gebündelte Lichtstrahlen und gebündelte Wärme.
- Platzieren Sie den Lautsprecher nicht zu nahe an den Ohren. Dadurch kann das

Trommelfell geschädigt werden, insbesondere bei Kleinkindern.

- Schauen Sie nicht direkt in das LED-Licht.

## **HINWEIS! BESCHÄDIGUNGSGEFAHR!**

- Die LED-Leuchten dieses Produkts können nicht gewechselt werden. Sobald die Leuchten das Ende ihrer Lebensdauer erreicht haben, muss das gesamte Produkt ausgetauscht werden.
- Halten Sie das Produkt von offenen Flammen und heißen Oberflächen fern.
- Positionieren Sie keine offenen Flammen wie z.B. brennende Kerzen auf dem Produkt.
- Halten Sie das Produkt von Spritz- oder Tropfwasser fern und platzieren Sie keine mit Flüssigkeit gefüllten Gegenstände wie z.B. Vasen auf dem Produkt.
- Stellen Sie das Produkt nicht an den Rand einer Oberfläche, um ein Herunterfallen zu verhindern.

## **4 Produkt und Lieferumfang prüfen**

### **HINWEIS! BESCHÄDIGUNGSGEFAHR!**

- Wenn Sie die Verpackung unvorsichtig mit einem scharfen Messer oder anderen spitzen Gegenständen öffnen, kann das

Produkt schnell beschädigt werden. Gehen Sie beim Öffnen sehr vorsichtig vor.

DE

1. Nehmen Sie das Produkt aus der Verpackung.
2. Prüfen Sie, ob die Lieferung vollständig ist (siehe **Abb. A**).
3. Prüfen Sie, ob das Produkt oder die Einzelteile Schäden aufweisen. Ist dies der Fall, benutzen Sie das Produkt nicht. Wenden Sie sich an unseren Kundenservice.

## 5 Laden

### **WARNUNG! VERLETZUNGSGEFAHR!**

- Laden Sie das Produkt nur bei Temperaturen zwischen 0 und 40 °C.
- Trennen Sie das Produkt stets, nachdem der Ladevorgang abgeschlossen wurde.



- Laden Sie das Produkt vor dem ersten Gebrauch und bei schwacher Akkuleistung vollständig auf.
- Bei schwacher Akkuleistung werden die LED-Leuchten dunkler, oder der Lautsprecher funktioniert möglicherweise nicht ordnungsgemäß. Laden Sie das Produkt auf.
- Während des Ladevorgangs kann das Produkt verwendet werden.

1. Öffnen Sie die Ladeanschlussabdeckung **7**.
2. Stecken Sie das kleinere Ende des USB-Kabels **13** in den Ladeanschluss **6**.
3. Stecken Sie das größere Ende des USB-Kabels in den USB-Anschluss des USB-Steckernetzteils **12**.  
Sie können das USB-Kabel zum Laden auch mit einer kompatiblen USB-Stromquelle verbinden (z.B. PC, Laptop oder Powerbank).
4. Stecken Sie das USB-Steckernetzteil zum Laden in eine Steckdose.  
Während des Ladevorgangs leuchtet die Ladekontrollleuchte **5** rot.

- Die Lade-Kontrollleuchte leuchtet blau, wenn das Produkt nach ca. 3 bis 4 Stunden vollständig geladen ist. Trennen Sie das USB-Steckernetzteil von der Steckdose, und trennen Sie das USB-Kabel vom Produkt.
- Schließen Sie die Ladeanschlussabdeckung ordnungsgemäß.

## 6 Kosmetikspiegel verwenden

- Drücken Sie den Ein-Aus/Dimmer-Berührungsschalter **1**, um den LED-Lichtring **10** ein- oder auszuschalten.
- Wenn der LED-Lichtring eingeschaltet ist, halten Sie den Ein-Aus/Dimmer-Berührungsschalter gedrückt, um die Helligkeit des LED-Lichtrings einzustellen (von maximaler Helligkeit auf minimale Helligkeit oder umgekehrt). Lassen Sie den Ein-Aus/Dimmer-Berührungsschalter los, wenn die gewünschte Helligkeit erreicht ist.
- Wenn der LED-Lichtring eingeschaltet ist, drücken Sie mehrmals den Lichtmodus-Berührungsschalter **2**, um einen Leuchtmodus auszuwählen (natürlich, warm oder hell).
- Wenn Sie den Vergrößerungsspiegel **11** (5-fache Vergrößerung) verwenden möchten, bringen Sie ihn in der Mitte des Kosmetikspiegels **9** an (siehe **Abb. B**). Mithilfe des Magneten in der Mitte wird der Vergrößerungsspiegel fixiert. Der optimale Abstand für die Verwendung des Vergrößerungsspiegels beträgt max. 10 cm.

## 7 Tischlampe verwenden

- Klappen Sie den Kosmetikspiegel **9** hoch, bis er sich in horizontaler Stellung befindet. Die LED-Tischlampe **3** an der Unterseite des Kosmetikspiegels wird eingeschaltet (siehe **Abb. D**).
- Wenn Sie die LED-Tischlampe ausschalten möchten, drücken Sie den Kosmetikspiegel vorsichtig nach unten, bis die Lampe ausgeschaltet wird.

## 8 Bluetooth-Lautsprecher verwenden

### 8.1 Bluetooth-Kopplung

- Halten Sie die Bluetooth-Taste **8** gedrückt, um die Bluetooth-Funktion zu aktivieren (siehe **Abb. C**).

Beim Aktivieren der Bluetooth-Funktion hören Sie einen Signalton. Außerdem blinkt die blaue Leuchte der Bluetooth-Taste schnell. Dies zeigt an, dass das Produkt bereit für die Kopplung ist.

2. Aktivieren Sie die Bluetooth-Funktion Ihres Geräts und wählen Sie in der Liste der zum Koppeln verfügbaren Geräte den Eintrag „RM249-DL“ aus.



Schlagen Sie zum Aktivieren der Bluetooth-Funktion in der Bedienungsanleitung Ihres Geräts nach.

Wenn die Bluetooth-Kopplung erfolgt ist, hören Sie einen Signalton. Außerdem blinkt die blaue Leuchte der Bluetooth-Taste langsam. Dies zeigt an, dass das Produkt bereits gekoppelt ist.



- Gekoppelte Geräte werden vom Produkt gespeichert. Nach dem Aktivieren der Bluetooth-Funktion stellt das Produkt automatisch eine Verbindung mit dem zuletzt gekoppelten Gerät her, sofern es sich im Bluetooth-Bereich des Produkts befindet (10 m).
- Wenn Sie ein gekoppeltes Gerät dauerhaft aus dem Speicher des Produkts entfernen möchten, löschen Sie die Bluetooth-Kopplung auf Ihrem Gerät, während es mit dem Produkt verbunden ist. Dabei hören Sie einen Signalton und die blaue Leuchte der Bluetooth-Taste blinkt schnell.
- Die Bluetooth-Funktion wird automatisch deaktiviert, wenn die Akkuleistung schwach ist oder wenn sie sich länger als 10 Minuten ohne Verbindung im Leerlauf befindet.

## 8.2 Wiedergabe

1. Starten Sie die Wiedergabe auf dem gekoppelten Gerät. Die Audioausgabe erfolgt über den Lautsprecher .
2. Drücken Sie einmal die Bluetooth-Taste , um die Wiedergabe zu pausieren.
3. Drücken Sie die Bluetooth-Taste erneut, um die Wiedergabe fortzusetzen.



Führen Sie weitere Steuerbefehle für die Wiedergabe auf dem gekoppelten Gerät aus.

4. Wenn die Wiedergabe zu Ende ist, halten Sie die Bluetooth-Taste gedrückt, um die Bluetooth-Funktion zu deaktivieren.

Beim Deaktivieren der Bluetooth-Funktion hören Sie einen Signalton. Außerdem geht die blaue Leuchte der Bluetooth-Taste aus.

## 9 Reinigung

### **WARNUNG! STROMSCHLAGGEFAHR!**



- Trennen Sie das Produkt vor dem Reinigen immer vom Stromnetz.

### **HINWEIS! BESCHÄDIGUNGSGEFAHR!**

- Verwenden Sie keine aggressiven Reinigungsmittel, Bürsten mit Metall- oder Nylonborsten sowie scharfe oder metallische Reinigungsutensilien wie Messer, harte Spachtel und dergleichen.
1. Reinigen Sie das Gehäuse des Produkts mit einem weichen feuchten Tuch und wischen Sie es dann mit einem trockenen Tuch trocken.
  2. Reinigen Sie die Spiegeloberflächen mit Glasreiniger und einem Mikrofaser-Reinigungstuch.

## 10 Aufbewahrung

Vor der Aufbewahrung müssen alle Teile vollständig trocken sein.

- Bewahren Sie das Produkt an einem sauberen und trockenen Ort auf, der vor Hitze und direktem Sonnenlicht geschützt ist.
- Bewahren Sie den Vergrößerungsspiegel  in der Spiegeltasche  auf, wenn Sie ihn nicht mit dem Kosmetikspiegel verwenden oder wenn Sie unterwegs sind.

## 11 Fehlersuche

Einige Probleme werden möglicherweise durch geringfügige Störungen verursacht, die Sie selbst beheben können. Befolgen Sie dazu die Anweisungen in der folgenden Tabelle. Sollte sich

das Problem damit nicht beheben lassen, wenden Sie sich an den Kundendienst. Reparieren Sie das Produkt nicht selbst.

DE

<b>Störung</b>	<b>Mögliche Ursache und Lösung</b>
Das Produkt funktioniert nicht.	Stellen Sie sicher, dass das Produkt ordnungsgemäß aufgeladen oder mit einer USB-Stromquelle verbunden ist.
Es kann keine Bluetooth-Kopplung durchgeführt werden.	<ul style="list-style-type: none"><li>• Stellen Sie sicher, dass sich Ihr Gerät im Bluetooth-Bereich des Produkts befindet (10 m).</li><li>• Stellen Sie sicher, dass die Bluetooth-Funktion Ihres Geräts aktiviert ist und erkannt werden kann.</li><li>• Das Produkt ist mit einem anderen Gerät verbunden. Trennen Sie das gekoppelte Gerät und führen Sie die Bluetooth-Kopplung erneut durch.</li><li>• In der Nähe des Produkts befinden sich zu viele Bluetooth-Geräte. Deaktivieren Sie die Bluetooth-Funktion auf den nicht verwendeten Geräten, um Interferenzen zu verhindern.</li></ul>
Schlechte Tonqualität oder verzerrter Ton.	Stellen Sie sicher, dass sich Ihr Gerät im Bluetooth-Bereich des Produkts befindet (10 m). Bewegen Sie Ihr Gerät näher an das Produkt.

## 12 Technische Daten

Modell:	RM249-DL
Eingang:	DC 5 V / 2 A
Stromversorgung:	Max. 6 W
Akku:	3 000 mAh Lithium
Betriebsdauer Spiegelbeleuchtung:	Bis zu 4 Stunden bei vollständiger Aufladung
Betriebsdauer Tischlampe:	Bis zu 5 Stunden bei vollständiger Aufladung



Betriebsdauer Bluetooth-Lautsprecher:	Bis zu 10 Stunden bei vollständiger Aufladung und normaler Lautstärke
LED-Farbttemperatur:	3 500–6 500 K (+/- 200 K)
Gewicht:	890 g (Haupteinheit), 71 g (Vergrößerungsspiegel)
Abmessungen:	23,1 × 10,5 × 34 cm (Haupteinheit) 9,8 × 0,9 cm (Vergrößerungsspiegel)

### USB-Steckernetzteil

Modellnummer:	BI12T-050200-BdVU (EU) BI12T-050200-BdBU (GB)
Eingang:	100–240 V~ 50/60 Hz 0,5 A
Ausgang:	DC 5 V === 2 A, 10 W max. (EU) DC 5 V === 2 A, 12 W max. (GB)
Schutzklasse:	II
Schutzart:	IP20

### Bluetooth

Die Bluetooth®-Wortmarke und -Logos sind eingetragene Marken und Eigentum der Bluetooth SIG, Inc. Andere Marken und Handelsnamen gehören ihren jeweiligen Eigentümern.

### Vereinfachte Konformitätserklärung

Invention Works B.V. erklärt gemäß Artikel 10(9) der EU-RED-Richtlinie, dass die Funkeinrichtung des Typs Bluetooth LE die Richtlinie 2014/53/EU erfüllt. Der vollständige Text der EU-Konformitätserklärung ist unter der folgenden Internetadresse verfügbar: [https://silkn.eu/media/wysiwyg/EU\\_Declaration\\_of\\_Conformity\\_MusicMirror\\_EMV-LVD.pdf](https://silkn.eu/media/wysiwyg/EU_Declaration_of_Conformity_MusicMirror_EMV-LVD.pdf)

Die Bluetooth LE-Spezifikation lautet: Ansprechbereich der Ausgangsfrequenz: 20 Hz–20 kHz; Empfangs- und Sendefrequenz: 2402–2480 MHz

## 13 Entsorgung

DE

### 13.1 Verpackung entsorgen



Entsorgen Sie die Verpackung sortenrein. Geben Sie Pappe und Karton zum Altpapier, Folien in die Wertstoffsammlung.

### 13.2 Produkt entsorgen

(Anwendbar in der Europäischen Union und anderen europäischen Staaten mit Systemen zur getrennten Sammlung von Wertstoffen)



**Altgeräte dürfen nicht über den Hausmüll entsorgt werden!**

Sollte das Produkt einmal nicht mehr verwendet werden können, **entsorgen Sie es entsprechend den in Ihrem Bundesland oder Land geltenden Bestimmungen.** Damit wird gewährleistet, dass

Altgeräte fachgerecht verwertet und negative Auswirkungen auf die Umwelt vermieden werden. Deswegen sind Elektrogeräte mit dem hier abgebildeten Symbol gekennzeichnet.

**Batterien und Akkus dürfen nicht über den Hausmüll entsorgt werden!**



Als Endverbraucher sind Sie gesetzlich verpflichtet, sämtliche Batterien und Akkus – ganz gleich, ob sie gefährliche Stoffe\* enthalten oder nicht – bei einer Sammelstelle der Gemeinde/des Stadtbezirks oder bei einem Händler abzugeben, sodass sie umweltfreundlich

entsorgt werden können.

Bringen Sie das vollständige Produkt (einschließlich des Akkus) zu Ihrer Sammelstelle, und stellen Sie sicher, dass der Akku entladen ist!

\*gekennzeichnet mit: Cd = Cadmium, Hg = Quecksilber, Pb = Blei

## 14 Garantieinformationen

Dieses Produkt wird nach den europäischen Regelungen und Gesetzen von einer 2-Jahres-Garantie abgedeckt. Der Umfang der Garantie auf dieses Produkt beschränkt sich auf technische Mängel, die durch fehlerhafte Produktionsprozesse verursacht wurden. Wenn Sie Anspruch auf Garantie erheben wollen, achten Sie bitte darauf, bei unserem Kundenservice Anweisungen einzuholen. Dieser kann Ihr Problem vielleicht lösen, ohne dass das Produkt an das Geschäft oder unser Servicezentrum zurückgeschickt werden muss. Unser Kundenservice hilft Ihnen immer gern!

## 15 Kundenservice

Weitere Informationen über die Produkte von Silk'n finden Sie auf Ihrer regionalen Silk'n-Webseite: [www.silkn.eu](http://www.silkn.eu). Wenn das Gerät beschädigt oder defekt ist, eine Reparatur benötigt oder Sie unsere Hilfe brauchen, wenden Sie sich bitte an das Silk'n-Servicezentrum in Ihrer Nähe. Sie können dieses Benutzerhandbuch auch von [www.silkn.eu](http://www.silkn.eu) als PDF herunterladen.

Servicenummer: 089 51 23 44 23

E-Mail: [kundenservice@silkn.eu](mailto:kundenservice@silkn.eu)

## Mentions légales

FR

Home Skinovations Ltd. se réserve le droit d'apporter des changements à ses produits ou aux spécifications de ses produits afin d'en améliorer la performance, la fiabilité ou la productibilité. Tous les renseignements fournis par Home Skinovations Ltd. au moment de leur publication ont été établis de bonne foi et sont exacts et fiables. Home Skinovations Ltd. décline néanmoins toute responsabilité au regard leur utilisation. Aucune licence n'est implicitement accordée ou accordée autrement en vertu de tout brevet ou droit de brevet de Home Skinovations Ltd.

Aucune partie de ce document ne peut être reproduite, ni transmise sous quelque forme que ce soit ou par quelque procédé électronique ou mécanique, sans l'accord écrit de Home Skinovations Ltd. Les données sont sujettes à changement sans préavis.

Home Skinovations Ltd. détient les brevets et les brevets en instance, la marque de commerce, les droits réservés ou d'autres droits de propriété intellectuelle afférents au sujet de ce document. La délivrance de ce document ne vous confère aucune licence sur ces brevets, marques commerciales, droits d'auteur ou autres droits de propriété intellectuelle hormis ceux expressément accordés par contrat écrit avec Home Skinovations Ltd. Les spécifications sont sujettes à changement sans préavis.

Silk'n et le logo Silk'n sont des marques déposées de Home Skinovations Ltd.

Invention Works B.V.

Donk 1B, 2991 LE Barendrecht, Les Pays-Bas

[www.silkn.eu](http://www.silkn.eu) - [info@silkn.eu](mailto:info@silkn.eu)

# Table des matières

<b>1</b>	<b>Contenu de la livraison/pièces de l'appareil</b>	<b>37</b>
<b>2</b>	<b>Généralités</b>	<b>37</b>
2.1	Lire et conserver le mode d'emploi	37
2.2	Explication des symboles	37
<b>3</b>	<b>Sécurité</b>	<b>39</b>
3.1	Utilisation conforme à l'usage prévu	39
3.2	Consignes de sécurité	39
<b>4</b>	<b>Vérifier le produit et le contenu de la livraison</b>	<b>43</b>
<b>5</b>	<b>Charger</b>	<b>44</b>
<b>6</b>	<b>Utiliser le miroir de maquillage</b>	<b>45</b>
<b>7</b>	<b>Utiliser la lampe de table</b>	<b>45</b>
<b>8</b>	<b>Utiliser le haut-parleur Bluetooth</b>	<b>45</b>
8.1	Couplage Bluetooth	45
8.2	Lecture	46
<b>9</b>	<b>Nettoyage</b>	<b>47</b>
<b>10</b>	<b>Rangement</b>	<b>47</b>
<b>11</b>	<b>Recherche d'erreurs</b>	<b>47</b>
<b>12</b>	<b>Données techniques</b>	<b>48</b>
<b>13</b>	<b>Élimination</b>	<b>50</b>
13.1	Éliminer l'emballage	50
13.2	Éliminer le produit	50
<b>14</b>	<b>Garantie</b>	<b>51</b>
<b>15</b>	<b>Service à la clientèle</b>	<b>51</b>

# I Contenu de la livraison/pièces de l'appareil

FR

- 1 Commutateur tactile avec variateur/marche-arrêt
- 2 Commutateur tactile-mode lumineux
- 3 Lampe de table LED
- 4 Haut-parleur
- 5 Témoin de contrôle de charge
- 6 Prise de chargement
- 7 Cache de la prise de chargement
- 8 Touche Bluetooth
- 9 Miroir de maquillage
- 10 Anneau lumineux LED
- 11 Miroir grossissant
- 12 Bloc d'alimentation USB
- 13 Câble USB
- 14 Pochette du miroir

## 2 Généralités

### 2.1 Lire et conserver le mode d'emploi



Ce mode d'emploi appartient à ce Music Mirror (appelé « produit » par la suite). Il contient des informations importantes pour la mise en service et l'utilisation.

Veuillez lire d'abord le mode d'emploi

attentivement avant d'utiliser le produit. Ceci concerne en particulier les consignes de sécurité. Le non-respect de ce mode d'emploi peut provoquer des blessures ou endommager le produit. Le mode d'emploi est basé sur les normes et réglementations en vigueur dans l'Union européenne. À l'étranger, veuillez également respecter les directives et lois spécifiques au pays. Conservez le mode d'emploi pour des utilisations futures. Si vous transmettez le produit à des tiers, joignez obligatoirement ce mode d'emploi.

### 2.2 Explication des symboles

Les symboles et mots signalétiques suivants sont utilisés dans ce mode d'emploi, sur le produit ou sur l'emballage.

#### AVERTISSEMENT !

Ce symbole/mot signalétique indique qu'il existe un risque de degré moyen qui, si on ne l'évite pas, peut entraîner la mort ou une blessure grave.

## AVIS !

Ce mot signalétique met en garde contre de possibles dommages matériels.



Ce symbole vous fournit des informations supplémentaires utiles sur la manipulation et l'utilisation.



Déclaration de conformité : Les produits portant ce symbole satisfont à toutes les dispositions communautaires de l'Espace économique européen.



Ce logo indique que le produit utilise une technologie sans fil standard pour la connexion sans fil de téléphones mobiles, ordinateurs et autres appareils électriques à courte distance (10 m).



Avertissement général.



Les appareils désignés par ce symbole conviennent uniquement pour une utilisation dans le ménage (dans des espaces intérieurs secs).



Ce symbole indique la tension nominale et le courant nominal pour le courant continu.



Le symbole « GS » signifie « sécurité vérifiée ». Les produits portant ce symbole satisfont aux exigences de la loi allemande sur la sécurité des produits (ProdSG).

**IP20**

Le bloc d'alimentation USB est protégé contre les corps solides d'une dimension maximale de 12 mm.



Le sigle international d'efficience indique que l'alimentation électrique répond aux exigences du niveau VI (bloc d'alimentation USB).



Le bloc d'alimentation USB est équipé d'un transformateur de sécurité protégé contre les courts-circuits.



Ce symbole indique la polarité des broches dans le bloc d'alimentation USB.



Ce symbole désigne des appareils électriques de la classe de protection II.



Appareil à fonctionnement indépendant (bloc d'alimentation USB)

**ta** Température ambiante (bloc d'alimentation USB)

**tc** Température du boîtier (bloc d'alimentation USB)

**SELV** Très basse tension de sécurité (bloc d'alimentation USB)

## 3 Sécurité

### 3.1 Utilisation conforme à l'usage prévu

Le produit est uniquement conçu comme miroir de maquillage, lampe de table et haut-parleur Bluetooth. Il est exclusivement destiné à l'usage privé et n'est pas adapté à une utilisation professionnelle.

N'utilisez le produit que comme décrit dans ce mode d'emploi. Toute autre utilisation est considérée comme non conforme à l'usage prévu et peut provoquer des dommages matériels ou corporels. Le fabricant décline toute responsabilité pour les dommages ou les blessures résultant d'une utilisation non conforme ou incorrecte.

### 3.2 Consignes de sécurité

#### **AVERTISSEMENT ! RISQUE D'ÉLECTROCUTION !**

- Branchez le produit uniquement si la tension de réseau de la prise électrique correspond aux indications de la plaque signalétique du bloc d'alimentation USB.
- Ne branchez le bloc d'alimentation USB que sur une prise de courant facilement accessible afin de pouvoir le couper



rapidement du réseau électrique en cas de panne.

- Le bloc d'alimentation USB fourni ne peut être branché qu'au produit. Ne l'utilisez pas à d'autres fins.
- N'utilisez pas le produit, le câble USB ou le bloc d'alimentation USB s'ils sont abîmés ou défectueux. Les pièces abîmées ou défectueuses doivent être remplacées par le fabricant ou le service après-vente pour éviter tout risque.
- N'ouvrez pas le boîtier, demandez à des spécialistes d'effectuer la réparation. Veuillez vous adresser pour cela au service après-vente. Nous déclinons toute responsabilité et toute garantie en cas de réparations effectuées de votre propre chef, de branchement non conforme ou d'utilisation incorrecte.
- Utilisez uniquement des composants correspondant aux données d'origine de l'appareil pour procéder aux réparations. Ce produit contient des pièces électriques et mécaniques indispensables comme protection contre les sources de danger.
- Ne plongez pas le produit, le câble USB ou le bloc d'alimentation USB dans l'eau ou d'autres liquides.

- Éteignez toujours le produit lorsque vous ne l'utilisez pas, lorsque vous la nettoyez ou en cas d'une panne. Débranchez toujours le bloc d'alimentation USB lorsque vous ne chargez pas le produit.
- Ne saisissez jamais le boîtier, le bloc d'alimentation USB ou le câble USB avec les mains mouillées ou humides.
- Ne placez pas d'objets dans le boîtier.
- Ne retirez jamais le bloc d'alimentation USB de la prise électrique en tirant sur le câble USB, mais saisissez toujours la fiche en elle-même. Ne transportez, ne tirez ou ne portez jamais le produit par le câble USB.
- Tenez le produit, le bloc d'alimentation USB et le câble USB à l'écart de toute flamme nue et de toute surface chaude.
- Placez le câble USB de façon à ce qu'il ne devienne pas un piège à trébucher.
- Ne pliez pas le câble USB et ne l'enroulez pas autour du produit. Ne posez pas le câble USB sur des bords coupants.
- N'utilisez le produit que dans des espaces intérieurs.



**AVERTISSEMENT ! DANGER POUR  
LES ENFANTS ET PERSONNES À  
CAPACITÉS PHYSIQUES, SENSORIELLES  
OU MENTALES RÉDUITES OU**

## MANQUANT D'EXPÉRIENCE ET DE CONNAISSANCES.

FR

- Ce produit peut être utilisé par des enfants de 8 ans et plus, par des personnes ayant des capacités physiques, sensorielles ou mentales limitées, ou par des personnes ayant une expérience et des connaissances limitées, si elles sont supervisées ou formées à l'utilisation sécuritaire du produit, et si elles comprennent les dangers associés à son utilisation. Les enfants ne doivent pas jouer avec le produit. Le nettoyage et l'entretien utilisateur ne doivent pas être effectués par des enfants sans surveillance.
- Tenez les enfants de moins de 8 ans éloignés du produit, du câble USB et du bloc d'alimentation USB.
- Assurez-vous que les enfants ne jouent pas avec l'emballage en plastique. Ils peuvent s'y emmêler et s'étouffer en jouant avec.

### **AVERTISSEMENT ! RISQUE DE BLESSURE !**

- N'exposez pas la surface du miroir aux rayons directs du soleil. Il existe un risque d'incendie dû à la focalisation des rayons lumineux et de la chaleur.
- Ne placez pas le haut-parleur trop près des oreilles. Cela peut endommager le tympan,

en particulier chez les jeunes enfants.

- Ne regardez pas directement la lumière LED.

FR

## **AVIS ! RISQUE D'ENDOMMAGEMENT !**

- Les LED de ce produit ne peuvent pas être changées. Dès que les LED arrivent en fin de vie, le produit complet doit être changé.
- Tenez le produit à l'écart de toute flamme nue et de toute surface chaude.
- Ne placez aucune flamme nue, comme par exemple des bougies allumées, sur le produit.
- Tenez le produit à l'écart des éclaboussures d'eau ou de l'humidité et ne placez aucun objet rempli de liquide (par ex. un vase) sur le produit.
- Ne placez pas le produit sur le bord d'une surface afin d'éviter qu'elle ne tombe.

## **4 Vérifier le produit et le contenu de la livraison**

## **AVIS ! RISQUE D'ENDOMMAGEMENT !**

- Si vous ouvrez négligemment l'emballage avec un couteau aiguisé ou à l'aide d'autres objets pointus, vous risquez rapidement d'endommager le produit. Ouvrez l'emballage avec précaution.

1. Retirez le produit de l'emballage.
2. Vérifiez si la livraison est complète (voir **fig. A**).
3. Contrôlez si le produit ou les différentes pièces présentent des dommages. Si c'est le cas, n'utilisez pas le produit. Adressez-vous à notre service après-vente.

## 5 Charger

### **AVERTISSEMENT ! RISQUE DE BLESSURE !**

- Chargez le produit uniquement à des températures comprises entre 0 et 40 °C.
- Débranchez toujours le produit une fois chargé.



- Chargez complètement le produit avant la première utilisation et lorsque la batterie est faible.
  - Lorsque la batterie faiblit, les témoins LED deviennent perdent leur luminosité, ou éventuellement le haut-parleur ne fonctionne pas correctement. Chargez le produit.
  - Le produit peut être utilisé durant le processus de charge.
1. Ouvrez le cache de la prise de chargement **7**.
  2. Branchez le petit bout du câble USB **13** dans la prise de chargement **6**.
  3. Branchez le gros bout du câble USB dans le port USB du bloc d'alimentation USB **12**.  
Vous pouvez également brancher le câble de chargement USB à une source d'alimentation USB compatible (par ex. PC, ordinateur portable ou powerbank).
  4. Branchez le bloc d'alimentation USB dans une prise murale pour recharger la brosse.  
Pendant le processus de charge, le témoin de contrôle de charge **5** est rouge.
  5. Lorsque le produit est entièrement chargé après env. 3 à 4 heures, le témoin de contrôle de charge devient bleu.

Débranchez le bloc d'alimentation USB de la prise murale et débranchez le câble USB du produit.

6. Fermez correctement le cache de la prise de chargement.

FR

## 6 Utiliser le miroir de maquillage

- Appuyez sur le commutateur tactile avec variateur/marche-arrêt **1** pour allumer ou éteindre l'anneau lumineux LED **10**.
- Lorsque l'anneau lumineux LED est allumé, maintenez appuyé le commutateur tactile avec variateur/marche-arrêt pour régler la luminosité de l'anneau lumineux LED (de la luminosité maximale à la luminosité minimale ou inversement). Relâchez le commutateur tactile avec variateur/marche-arrêt lorsque vous avez atteint la luminosité désirée.
- Lorsque l'anneau lumineux LED est allumé, appuyez plusieurs fois sur le commutateur tactile-mode lumineux **2** pour sélectionner un mode lumineux (naturel, chaud ou clair).
- Si vous souhaitez utiliser le miroir grossissant **11** (grossissement x5), amenez-le jusqu'au centre du miroir de maquillage **9** (voir **fig. B**).

Le miroir grossissant est fixé au centre à l'aide de l'aimant.

La distance optimale pour utiliser le miroir grossissant est de 10 cm max.

## 7 Utiliser la lampe de table

1. Relevez le miroir de maquillage **9** jusqu'à ce qu'il se trouve en position horizontale. La lampe de table LED **3** située sur la partie inférieure du miroir de maquillage s'allume (voir **fig. D**).
2. Lorsque vous souhaitez éteindre la lampe de table LED, appuyez avec précaution sur le miroir de maquillage vers le bas jusqu'à ce que la lampe s'éteigne.

## 8 Utiliser le haut-parleur Bluetooth

### 8.1 Couplage Bluetooth

1. Maintenez la touche Bluetooth **8** appuyée pour activer la fonction Bluetooth (voir **fig. C**).

Un signal sonore indique que la fonction Bluetooth est activée et le voyant bleu de la touche Bluetooth clignote rapidement. Cela indique que le produit est prêt pour le couplage.

2. Activez la fonction Bluetooth de votre appareil et choisissez l'entrée « RM249-DL » dans la liste des appareils disponibles pour le couplage.



Référez-vous au mode d'emploi de votre appareil pour activer la fonction Bluetooth.

Un signal sonore se fait entendre lorsque le couplage Bluetooth a été effectué et le voyant bleu de la touche Bluetooth clignote lentement. Cela indique que le produit est couplé.



- Les appareils couplés sont enregistrés par le produit. Une fois la fonction Bluetooth activée, le produit établit automatiquement une connexion avec le dernier appareil couplé, tant que celui-ci se trouve à la portée Bluetooth du produit (10 m).
- Si vous souhaitez retirer durablement un appareil couplé de la mémoire du produit, effacez le couplage Bluetooth sur votre appareil tandis que ce dernier est connecté au produit. Vous entendrez alors un signal sonore et le voyant bleu de la touche Bluetooth clignotera rapidement.
- La fonction Bluetooth est automatiquement désactivée lorsque la capacité de batterie est faible ou lorsque qu'elle reste inactive sans connexion pendant plus de 10 minutes.

## 8.2 Lecture

1. Démarrez la lecture sur l'appareil couplé.  
Le son sort du haut-parleur .
2. Appuyez une fois sur la touche Bluetooth  pour mettre en pause.
3. Appuyez de nouveau sur la touche Bluetooth pour continuer la lecture.



Réalisez d'autres commandes relatives à la lecture sur l'appareil couplé.

4. Lorsque la lecture est terminée, maintenez la touche Bluetooth appuyée pour désactiver la fonction Bluetooth.  
Un signal sonore indique que la fonction Bluetooth est désactivée et le voyant bleu de la touche Bluetooth clignote lentement.

## 9 Nettoyage



### AVERTISSEMENT ! RISQUE D'ÉLECTROCUTION !

FR

- Débranchez toujours le produit du réseau électrique avant le nettoyage.

### AVIS ! RISQUE D'ENDOMMAGEMENT !

- N'utilisez aucun produit de nettoyage agressif, aucune brosse métallique ou en nylon, ainsi qu'aucun ustensile de nettoyage tranchant ou métallique tel qu'un couteau, une spatule dure ou un objet similaire.
1. Nettoyez le boîtier du produit avec un chiffon doux humidifié puis essuyez avec un chiffon sec.
  2. Nettoyez la surface du miroir avec un nettoyeur pour vitres et un chiffon en microfibre.

## 10 Rangement

Avant le rangement, toutes les pièces doivent être complètement sèches.

- Rangez le produit dans un endroit propre et sec, à l'abri de la chaleur et de la lumière directe du soleil.
- Conservez le miroir grossissant **11** dans sa pochette du miroir **14** lorsque vous ne l'utilisez pas avec le miroir de maquillage ou que vous le transportez.

## 11 Recherche d'erreurs

Certains problèmes sont probablement causés par des perturbations mineurs que vous pouvez éliminer par vous-même. Suivez pour ceci les instructions dans le tableau suivant. Si le problème ne peut pas être résolu ainsi, adressez-vous au service après-vente. Ne réparez pas vous-même le produit.



Panne	Cause possible et solution
Le produit ne fonctionne pas.	Assurez-vous que le produit est correctement chargé ou connecté à une source d'alimentation USB.
Aucune connexion Bluetooth ne peut être établie.	<ul style="list-style-type: none"> <li>• Assurez-vous que votre appareil se trouve à la portée Bluetooth du produit (10 m).</li> <li>• Assurez-vous que la fonction Bluetooth de votre appareil est activée et peut être reconnue.</li> <li>• Le produit est connecté à un autre appareil. Déconnectez l'appareil couplé et procédez de nouveau au couplage Bluetooth.</li> <li>• Trop d'appareils Bluetooth se trouvent à proximité du produit. Désactivez la fonction Bluetooth des appareils non utilisés pour éviter les interférences.</li> </ul>
Mauvaise qualité audio ou son distordu.	Assurez-vous que votre appareil se trouve à la portée Bluetooth du produit (10 m). Rapprochez votre appareil du produit.

## 12 Données techniques

Modèle :	RM249-DL
Entrée :	DC 5 V / 2 A
Alimentation :	Max. 6 W
Batterie :	3 000 mAh lithium
Durée d'utilisation de l'éclairage du miroir :	Jusqu'à 4 heures / charge complète
Durée d'utilisation de la lampe de table :	Jusqu'à 5 heures / charge complète
Temps d'utilisation du haut-parleur Bluetooth :	Jusqu'à 10 heures / charge complète / volume normal
Température de couleur LED :	3 500–6 500 K (+/- 200 K)

Poids :	890 g (unité principale), 71 g (miroir grossissant)
Dimensions :	23,1 × 10,5 × 34 cm (unité principale) 9,8 × 0,9 cm (miroir grossissant)

### **Bloc d'alimentation USB**

Numéro de modèle :	B11 2T-050200-BdVU (UE) B11 2T-050200-BdBU (GB)
Entrée :	100–240 V~ 50/60 Hz 0,5 A
Sortie :	DC 5 V --- 2 A, 10 W max. (UE) DC 5 V --- 2 A, 12 W max. (GB)
Classe de protection :	II
Type de protection :	IP20

### **Bluetooth**

La marque verbale et le logo Bluetooth® sont des marques déposées et la propriété de Bluetooth SIG, Inc. Les autres marques et noms commerciaux sont des marques déposées de leurs sociétés respectives.

### **Déclaration de conformité simplifiée**

Invention Works B.V. déclare, conformément à l'article 10(9) de la directive RED de l'UE, que la fonction sans fil de type Bluetooth LE est conforme à la directive 2014/53/UE. Le texte complet de la déclaration de conformité de l'UE est disponible à l'adresse Internet suivante: [https://silkn.eu/media/wysiwyg/EU\\_Declaration\\_of\\_Conformity\\_MusicMirror EMC-LVD.pdf](https://silkn.eu/media/wysiwyg/EU_Declaration_of_Conformity_MusicMirror EMC-LVD.pdf)

Voici les caractéristiques du Bluetooth LE: Plage de détection de la fréquence de sortie: 20 Hz–20 kHz; Fréquence de réception et d'émission : 2402–2480 MHz

# 13 Élimination

## 13.1 Éliminer l'emballage



Éliminez l'emballage selon les types de matériaux. Mettez les déchets en papier, en carton et en pellicule dans la collecte des matières recyclables.

FR

## 13.2 Éliminer le produit

(Applicable dans l'Union européenne et dans d'autres pays européens avec des systèmes de collecte séparée selon les matières à recycler)



**Les appareils usagés ne doivent pas être jetés dans les ordures ménagères !**

Si un jour, le produit ne pouvait plus être utilisé, **éliminez-le selon les prescriptions en vigueur dans votre région/département ou pays.**



Ceci garantit un recyclage approprié des appareils usagés dans un circuit d'élimination respectueux

de l'environnement. C'est pour cette raison que les appareils électriques portent le symbole présenté ici.

**Ne pas jeter les piles et les batteries usagées avec les déchets ménagers !**



En tant qu'utilisateur final, vous êtes légalement tenu de rapporter toutes les piles et accumulateurs, qu'ils contiennent ou non des substances dangereuses\*, à un point de collecte municipal ou à un revendeur afin qu'ils puissent être éliminés de manière écologique.

Apportez le produit complet (y compris la batterie) à votre point de collecte et assurez-vous que la batterie est déchargée !

\*marqué par : Cd = cadmium, Hg = mercure, Pb = plomb

**Avis :** Le produit contient une batterie qui ne peut pas être remplacée. La batterie doit être retirée du produit avant que celui-ci ne soit mis au rebut. Le produit doit être déconnecté du réseau d'alimentation lorsqu'on retire la batterie. Pour retirer la batterie rechargeable, enveloppez le produit à main avec une serviette et utilisez un marteau pour écraser le boîtier. Assurez-vous que vos yeux et vos mains sont protégés pour éviter les blessures. Veuillez noter que le retrait de la batterie rechargeable n'est pas réversible.

## 14 Garantie

FR

Ce produit est couvert par une garantie de 2 ans conformément aux règlements et loi européens. La garantie de ce produit est limitée aux défauts techniques causés par des procédés de production défectueux. Si vous souhaitez faire valoir votre garantie, veuillez vous adresser à notre Service à la clientèle pour obtenir des instructions. Le service sera peut-être en mesure de résoudre votre problème sans que vous ayez besoin de ramener votre produit au magasin ou à votre centre de service. Notre Service à la clientèle se fait toujours un plaisir de vous servir !

## 15 Service à la clientèle

Pour de plus amples renseignements sur les produits Silk'n, veuillez visiter votre site Internet Silk'n local : [www.silkn.eu](http://www.silkn.eu). Si votre appareil est endommagé, a besoin de réparations ou pour toute autre assistance, veuillez contacter votre Service à la clientèle Silk'n le plus proche. Ce manuel est également à votre disposition en version PDF, téléchargeable à partir du site [www.silkn.eu](http://www.silkn.eu).

### France

Numéro du service : 0891-655557

E-mail: [serviceconsommateurfr@silkn.eu](mailto:serviceconsommateurfr@silkn.eu)

### Belgique

Numéro du service : 0800-29316

E-mail: [serviceconsommateurbe@silkn.eu](mailto:serviceconsommateurbe@silkn.eu)

Copyright 2020 © Home Skinovations Ltd. Alle rechten voorbehouden.

## Juridische kennisgeving

Home Skinovations Ltd. behoudt zich het recht voor om wijzigingen door te voeren aan haar producten of specificaties teneinde de prestaties, de betrouwbaarheid en/of de produceerbaarheid te verbeteren. De informatie verschaft door Home Skinovations Ltd. wordt op het moment van publicatie geacht accuraat en betrouwbaar te zijn. Echter, Home Skinovations Ltd. aanvaardt geen enkele aansprakelijkheid voor het gebruik ervan. Er wordt geen licentie verleend bij implicatie of anderszijds, op grond van welk patent of patentrecht van Home Skinovations Ltd. dan ook.

Niets van dit document mag worden verveelvoudigd of openbaar gemaakt, in welke vorm of op welke wijze dan ook, elektronisch of mechanisch, voor welk doeleinde dan ook, zonder uitdrukkelijke schriftelijke toestemming van Home Skinovations Ltd. De gegevens kunnen worden gewijzigd zonder voorafgaande kennisgeving.

Home Skinovations Ltd. heeft patenten en lopende patentaanvragen, handelsmerken, auteursrechten en andere intellectuele eigendomsrechten die de onderwerpen in dit document dekken. Het verkrijgen van dit document geeft u geen enkele licentie voor het gebruik van deze patenten, handelsmerken, auteursrechten of welke andere intellectuele eigendomsrechten dan ook, tenzij expliciet vermeld in een schriftelijke toestemming van Home Skinovations Ltd. De specificaties kunnen worden gewijzigd zonder voorafgaande kennisgeving.

Silk'n en het Silk'n-logo zijn geregistreerde handelsmerken van Home Skinovations Ltd.

Invention Works B.V.  
Donk IB, 2991 LE Barendrecht, Nederland

[www.silkn.eu](http://www.silkn.eu) - [info@silkn.eu](mailto:info@silkn.eu)

# Inhoudsopgave

<b>1</b>	<b>Verpakkingsinhoud/onderdelen van het apparaat</b>	<b>54</b>
<b>2</b>	<b>Algemeen</b>	<b>54</b>
2.1	Gebruiksaanwijzing lezen en bewaren	54
2.2	Verklaring van symbolen	54
<b>3</b>	<b>Veiligheid</b>	<b>56</b>
3.1	Reglementair gebruik	56
3.2	Veiligheidsinstructies	56
<b>4</b>	<b>Product en verpakkingsinhoud controleren</b>	<b>60</b>
<b>5</b>	<b>Laden</b>	<b>61</b>
<b>6</b>	<b>Make-up spiegel gebruiken</b>	<b>61</b>
<b>7</b>	<b>Tafellamp gebruiken</b>	<b>62</b>
<b>8</b>	<b>Bluetooth-luidspreker gebruiken</b>	<b>62</b>
8.1	Bluetooth-koppeling	62
8.2	Afspelen	63
<b>9</b>	<b>Reiniging</b>	<b>63</b>
<b>10</b>	<b>Bewaring</b>	<b>64</b>
<b>11</b>	<b>Fouten opsporen</b>	<b>64</b>
<b>12</b>	<b>Technische gegevens</b>	<b>65</b>
<b>13</b>	<b>Afvoer</b>	<b>67</b>
13.1	Verpakking afvoeren	67
13.2	Product afvoeren	67
<b>14</b>	<b>Garantie</b>	<b>68</b>
<b>15</b>	<b>Klantenservice</b>	<b>68</b>

# I Verpakkingsinhoud/onderdelen van het apparaat

- |                                    |                        |
|------------------------------------|------------------------|
| 1 Aanraakschakelaar aan/uit/dimmen | 8 Bluetooth-knop       |
| 2 Aanraakschakelaar lichtmodus     | 9 Make-up spiegel      |
| 3 Led-tafellamp                    | 10 Led-lichtring       |
| 4 Luidspreker                      | 11 Vergrotende spiegel |
| 5 Laadindicator                    | 12 USB-voedingsadapter |
| 6 Laadaansluiting                  | 13 USB-kabel           |
| 7 Afdekking laadaansluiting        | 14 Spiegeltas          |

## 2 Algemeen

### 2.1 Gebruiksaanwijzing lezen en bewaren



Deze gebruiksaanwijzing behoort bij deze Music Mirror (hierna “product” genoemd). Ze bevat belangrijke informatie over de ingebruikneming en het gebruik.

Lees grondig de gebruiksaanwijzing alvorens het product te gebruiken. Dit geldt in het bijzonder voor de veiligheidsinstructies. Het niet naleven van deze gebruiksaanwijzing kan leiden tot verwondingen of schade aan het product. De gebruiksaanwijzing is gebaseerd op de normen en regels die in de Europese Unie van kracht zijn. Gelieve in het buitenland de richtlijnen en wetten van het desbetreffende land na te leven. Bewaar de gebruiksaanwijzing voor toekomstige inzage. Als u het product aan derden geeft, geef dan zeker deze gebruiksaanwijzing mee.

### 2.2 Verklaring van symbolen

De volgende symbolen en signaalwoorden worden gebruikt in deze gebruiksaanwijzing, op het product of op de verpakking.



## WAARSCHUWING!

Dit signaalsymbool/-woord duidt op een gevaar met een gematigde risicograad, dat, als het niet wordt vermeden, de dood of een ernstige verwonding tot gevolg kan hebben.

## LET OP!

Dit signaalwoord waarschuwt voor eventuele materiële schade.



Dit symbool geeft u extra nuttige informatie over de hantering en het gebruik.



Conformiteitsverklaring: Producten die zijn aangeduid met dit symbool vervullen alle toepasselijke gemeenschapsvoorschriften van de Europese Economische Ruimte.



Dit logo geeft aan dat het product een draadloze technologiestandaard gebruikt voor de draadloze verbinding van mobiele telefoons, computers en andere elektronische apparaten op korte afstand (10 m).



Algemene waarschuwing.



Met dit symbool aangeduide apparaten zijn uitsluitend geschikt voor gebruik in het huishouden (in droge binnenruimtes).



Dit symbool duidt de nominale spanning en de ingangsstroom voor gelijkstroom aan.



De aanduiding "GS" staat voor "gecontroleerde veiligheid". Producten die worden aangeduid met dit symbool voldoen aan de eisen van de Duitse productveiligheidswet (ProdSG).

**IP20**

De USB-voedingsadapter is beschermd tegen vaste lichamen tot een grootte van 12 mm.



De internationale efficiëntieaanduiding staat voor een stroomvoorziening die aan de vereisten van niveau VI voldoet (USB-voedingsadapter).



De USB-voedingsadapter is uitgerust met een kortsluitvaste veiligheidstransformator.



Dit symbool geeft de polariteit van de pennen in de USB-voedingsadapter weer.



Dit symbool duidt elektrische apparaten van de veiligheidsklasse II aan.





Onafhankelijk functionerend apparaat  
(USB-voedingsadapter)

**ta** Omgevingstemperatuur (USB-voedingsadapter)

**tc** Behuizingstemperatuur (USB-voedingsadapter)

**SELV** Veilige lage spanning (USB-voedingsadapter)

NL

## 3 Veiligheid

### 3.1 Reglementair gebruik

Het product is uitsluitend bedoeld als make-up spiegel, tafellamp en Bluetooth-luidspreker. Het is alleen bestemd voor privégebruik en niet geschikt voor commerciële doeleinden.

Gebruik het product alleen op de manier die in deze gebruiksaanwijzing is beschreven. Elk ander gebruik geldt als niet reglementair en kan leiden tot materiële schade of lichamelijk letsel. De fabrikant is niet aansprakelijk voor schade of verwondingen die zijn ontstaan door niet reglementair of oneigenlijk gebruik.

### 3.2 Veiligheidsinstructies

#### **WAARSCHUWING! GEVAAR VOOR ELEKTROCUTIE!**

- Sluit het product alleen aan als de netspanning van het stopcontact overeenstemt met de gegevens op het typeplaatje van de USB-voedingsadapter.
- Sluit de USB-voedingsadapter uitsluitend aan op een goed bereikbaar stopcontact, zodat u deze bij een storing snel van het stroomnet kunt loskoppelen.
- De meegeleverde USB-voedingsadapter kan alleen aan het product worden aangesloten.

Gebruik deze niet voor andere doeleinden.

- Gebruik het product, de USB-kabel of de USB-voedingsadapter niet als deze beschadigd of defect zijn. De beschadigde of defecte onderdelen moeten door de fabrikant of de klantenservice worden vervangen om risico's te voorkomen.
- Open de behuizing niet, maar laat de reparatie over aan vakmensen. Neem hiervoor contact op met onze klantenservice. In geval van eigenhandig uitgevoerde reparaties, inadequate aansluiting of verkeerde bediening is aansprakelijkheid of garantie uitgesloten.
- Bij reparaties mogen uitsluitend onderdelen worden gebruikt die voldoen aan de oorspronkelijke gegevens van het apparaat. In dit product bevinden zich elektrische en mechanische onderdelen die essentieel zijn voor de bescherming tegen gevarenbronnen.
- Dompel het product, de USB-kabel of de USB-voedingsadapter niet in water of andere vloeistoffen.
- Schakel het product altijd uit wanneer u het niet gebruikt, het reinigt of bij storingen. Koppel de USB-voedingsadapter altijd los wanneer u het product niet laadt.

- Raak de behuizing, de USB-kabel of de USB-voedingsadapter nooit aan met natte of vochtige handen.
- Steek geen voorwerpen in de behuizing.
- Trek de USB-voedingsadapter niet aan de USB-kabel uit het stopcontact, maar trek altijd aan de stekker zelf. Verplaats, trek of draag het product nooit aan de USB-kabel.
- Houd het product, de USB-kabel en de USB-voedingsadapter uit de buurt van open vuur en hete oppervlakken.
- Plaats de USB-kabel zodanig dat men er niet over kan struikelen.
- Knik de USB-kabel niet en wikkel deze niet om het product. Leg de USB-kabel niet over scherpe randen.
- Gebruik het product uitsluitend binnenshuis.



**WAARSCHUWING! GEVAREN  
VOOR KINDEREN EN PERSONEN  
MET VERMINDERDE FYSIEKE,  
SENSORISCHE OF MENTALE  
VAARDIGHEDEN OF EEN GEBREK  
AAN ERVARING EN KENNIS.**

- Dit product mag alleen worden gebruikt door kinderen van 8 jaar en ouder en personen met beperkte fysieke, sensorische of mentale vaardigheden of met een

gebrek aan ervaring en kennis, indien zij onder toezicht staan of geïnstrueerd zijn in het veilige gebruik van het product en de gevaren begrijpen die met het gebruik samenhangen. Kinderen mogen niet met het product spelen. Reiniging en onderhoud mogen niet door kinderen zonder toezicht worden uitgevoerd.

- Houd het product, de USB-kabel en de USB-voedingsadapter buiten het bereik van kinderen onder 8 jaar.
- Zorg ervoor dat kinderen niet spelen met de plastic verpakking. Ze kunnen er bij het spelen verstrikt in raken en stikken.



### **WAARSCHUWING! VERWONDINGSGEVAAR!**

- Stel het spiegeloppervlak niet bloot aan direct zonlicht. Er bestaat brandgevaar door gebundelde lichtstralen en gebundelde warmte.
- Plaats de luidspreker niet te dicht bij de oren. Dit kan het trommelvlies beschadigen, vooral bij kleine kinderen.
- Kijk niet rechtstreeks in de ledverlichting.

### **LET OP! BESCHADIGINGSGEVAAR!**

- De ledlampen van dit product kunnen niet worden vervangen. Wanneer de lampen het

einde van hun levensduur hebben bereikt, moet het hele product worden vervangen.

- Houd het product uit de buurt van open vuur en hete oppervlakken.
- Plaats geen open vuur, zoals brandende kaarsen, op het product.
- Houd het product uit de buurt van spetterend of druppelend water en plaats geen met vloeistof gevulde voorwerpen, zoals vazen, op het product.
- Plaats het product niet op de rand van een oppervlak om te voorkomen dat het product valt.

#### **4 Product en verpakking inhoud controleren**

### **LET OP! BESCHADIGINGSGEVAAR!**

- Als u de verpakking onvoorzichtig opent met een scherp mes of andere scherpe voorwerpen, dan kan het product snel worden beschadigd. Ga voorzichtig te werk bij het openen.
  1. Neem het product uit de verpakking.
  2. Controleer of de levering volledig is (zie **afb. A**).
  3. Controleer of het product en de afzonderlijke delen schade vertonen. Is dit het geval, gebruik het product dan niet. Neem contact op met onze klantenservice.

## 5 Laden

### WAARSCHUWING! VERWONDINGSGEVAAR!

NL

- Laad het product uitsluitend op bij een temperatuur tussen 0 en 40 °C.
- Koppel het product steeds los als het laadproces is beëindigd.



- Laad het product volledig op voorafgaand aan het eerste gebruik en als de accu bijna leeg is.
  - Als de accu bijna leeg is, is het mogelijk dat de ledlampen zwakker worden of dat de luidspreker niet goed werkt. Laad het product op.
  - Het product kan worden gebruikt tijdens het opladen.
1. Open de afdekking van de laadaansluiting **7**.
  2. Steek het kleinere uiteinde van de USB-kabel **13** in de laadaansluiting **6**.
  3. Steek het grotere uiteinde van de USB-kabel in de USB-aansluiting van de USB-voedingsadapter **12**.  
U kunt de USB-kabel ook op een andere compatibele USB-stroombron aansluiten voor het laden (bijv. computer, laptop of powerbank).
  4. Steek de USB-voedingsadapter in een stopcontact.  
Tijdens het opladen brandt het rode licht van de laadindicator **5**.
  5. Het blauwe licht van de laadindicator brandt als het product na ca. 3 tot 4 uur volledig is opgeladen. Koppel de USB-voedingsadapter los van het stopcontact en verwijder de USB-kabel uit het product.
  6. Sluit de afdekking van de laadaansluiting zorgvuldig.

## 6 Make-up spiegel gebruiken

- Druk op de aanraakschakelaar aan/uit/dimmen **1** om de led-lichtring **10** in of uit te schakelen.
- Om de helderheid van de led-lichtring in te stellen (van maximale helderheid naar minimale helderheid of

omgekeerd), houdt u de aanraakschakelaar aan/uit/dimmen ingedrukt wanneer de led-lichtring is ingeschakeld. Laat de aanraakschakelaar aan/uit/dimmen los zodra de gewenste helderheid is bereikt.

- Druk herhaaldelijk op de aanraakschakelaar van de lichtmodus **2** om een lichtmodus (natuurlijk, warm of helder) te selecteren wanneer de led-lichtring is ingeschakeld.
- Als u de vergrotende spiegel **11** (5x vergrotend) wilt gebruiken, plaats deze dan in het midden van de make-up spiegel **9** (zie **afb. B**).

De vergrotende spiegel wordt bevestigd met behulp van de magneet in het midden. De optimale afstand voor het gebruik van de vergrotende spiegel is maximaal 10 cm.

## 7 Tafellamp gebruiken

1. Draai de make-up spiegel **9** omhoog tot deze horizontaal staat. De led-tafellamp **3** aan de onderzijde van de make-up spiegel wordt ingeschakeld (zie **afb. D**).
2. Om de led-tafellamp uit te schakelen, draait u de make-up spiegel voorzichtig terug totdat de lamp uitgaat.

## 8 Bluetooth-luidspreker gebruiken

### 8.1 Bluetooth-koppeling

1. Houd de Bluetooth-knop **8** ingedrukt om de Bluetooth-functie te activeren (zie **afb. C**).

U hoort een geluidssignaal wanneer de Bluetooth-functie is geactiveerd. Bovendien knippert het blauwe licht van de Bluetooth-knop snel. Dit geeft aan dat het product klaar is om te worden gekoppeld.

2. Activeer de Bluetooth-functie van uw apparaat en selecteer in de lijst met beschikbare apparaten voor het koppelen de optie "RM249-DL".

Raadpleeg de gebruiksaanwijzing van uw apparaat om na te lezen hoe u de Bluetooth-functie activeert.

Wanneer de Bluetooth-koppeling is voltooid, hoort u een geluidssignaal. Bovendien knippert het blauwe licht van de Bluetooth-knop langzaam. Dit geeft aan dat het product gekoppeld is.



- Gekoppelde apparaten worden door het product opgeslagen. Na het activeren van de Bluetooth-functie maakt het product automatisch een verbinding met het laatst gekoppelde apparaat als het zich binnen het Bluetooth-bereik van het product bevindt (10 m).
- Als u een gekoppeld apparaat permanent uit het geheugen van het product wilt verwijderen, verwijdert u de Bluetooth-koppeling op uw apparaat terwijl het verbonden is met het product. U hoort een geluidssignaal en het blauwe licht van de Bluetooth-knop zal snel knipperen.
- De Bluetooth-functie wordt automatisch uitgeschakeld wanneer de accu bijna leeg is of wanneer deze meer dan 10 minuten niet wordt gebruikt en er geen verbinding is.

## 8.2 Afspelen

1. Start het afspelen op het gekoppelde apparaat.  
De audio wordt afgespeeld via de luidspreker **4**.
2. Druk eenmaal op de Bluetooth-knop **8** om het afspelen te pauzeren.
3. Druk opnieuw op de Bluetooth-knop om het afspelen te hervatten.



Regel het afspelen via de besturingsknoppen op het gekoppelde apparaat.

4. Wanneer u geen audio meer wilt afspelen, houdt u de Bluetooth-knop ingedrukt om de Bluetooth-functie te deactiveren.  
U hoort een geluidssignaal wanneer de Bluetooth-functie wordt gedeactiveerd. Bovendien gaat het blauwe licht van de Bluetooth-knop uit.

## 9 Reiniging



### WAARSCHUWING! GEVAAR VOOR ELEKTROCUTIE!

- Koppel het product altijd eerst los van de stroomvoorziening voordat u het reinigt.



## LET OP! BESCHADIGINGSGEVAAR!

- Gebruik geen agressieve reinigingsmiddelen, borstels met metalen of nylon borstelharen, en ook geen scherpe of metaalachtige reinigingsvoorwerpen zoals messen, harde spatels en dergelijke.
1. Reinig de behuizing van het product met een zachte vochtige doek en veeg het vervolgens droog met een droge doek.
  2. Reinig de spiegeloppervlakken met een glasreiniger en een schoonmaakdoekje van microvezel.

## 10 Bewaring

Voor het opbergen moeten alle onderdelen helemaal droog zijn.

- Bewaar het product op een schone en droge plaats, uit de buurt van hitte en direct zonlicht.
- Bewaar de vergrotende spiegel (11) in de spiegeltas (14) wanneer u hem niet met de make-up spiegel gebruikt of wanneer u op reis bent.

## 11 Fouten opsporen

Een aantal problemen wordt mogelijk door geringe storingen veroorzaakt die u zelf kunt verhelpen. Neem hiervoor de aanwijzingen in de volgende tabel in acht. Kan het probleem niet worden verholpen, richt u dan tot de klantenservice. Repareer het product niet zelf.

Defect	Mogelijke oorzaak en oplossing
Het product werkt niet.	Controleer of het product correct is opgeladen of is aangesloten op een USB-stroombron.

Defect	Mogelijke oorzaak en oplossing
Bluetooth-koppeling is niet mogelijk.	<ul style="list-style-type: none"> <li>• Zorg ervoor dat uw apparaat zich binnen het Bluetooth-bereik van het product bevindt (10 m).</li> <li>• Zorg ervoor dat de Bluetooth-functie van uw apparaat is ingeschakeld en uw apparaat kan worden gedetecteerd.</li> <li>• Het product is verbonden met een ander apparaat. Koppel het gekoppelde apparaat los en voer de Bluetooth-koppeling opnieuw uit.</li> <li>• Er zijn te veel Bluetooth-apparaten in de buurt van het product. Schakel de Bluetooth-functie uit op ongebruikte apparaten om interferentie te voorkomen.</li> </ul>
Slechte geluidskwaliteit of vervormd geluid.	Zorg ervoor dat uw apparaat zich binnen het Bluetooth-bereik van het product bevindt (10 m). Plaats uw apparaat dichterbij het product.

## 12 Technische gegevens

Model:	RM249-DL
Ingang:	DC 5 V / 2 A
Stroomvoorziening:	Max. 6 W
Accu:	3 000 mAh lithium
Gebruiksduur spiegelverlichting:	Tot 4 uur / volledig opgeladen
Gebruiksduur tafellamp:	Tot 5 uur / volledig opgeladen
Gebruikstijd Bluetooth- luidspreker:	Tot 10 uur / volledig opgeladen / normaal volume
Led-kleurtemperatuur:	3 500–6 500 K (+/- 200 K)
Gewicht:	890 g (hoofdproduct), 71 g (vergroterende spiegel)

Afmetingen: 23,1 × 10,5 × 34 cm (hoofdproduct)  
9,8 × 0,9 cm (vergroten de spiegel)

## USB-voedingsadapter

Modelnummer: B112T-050200-BdVU (EU)  
B112T-050200-BdBU (GB)

Ingang: 100–240 V~ 50/60 Hz 0,5 A

Uitgang: DC 5 V --- 2 A, 10 W max. (EU)  
DC 5 V --- 2 A, 12 W max. (GB)

Veiligheidsklasse: II

Beschermingsgraad: IP20

## Bluetooth

Het Bluetooth®-woordmerk en de -logo's zijn geregistreerde handelsmerken en eigendom van Bluetooth SIG, Inc. Andere handelsmerken en handelsnamen zijn eigendom van hun respectievelijke eigenaars.

## Vereenvoudigde conformiteitsverklaring

Invention Works B.V. verklaart conform artikel 10(9) van de EU-RED-richtlijn dat de radioapparatuur van het type Bluetooth LE voldoet aan de richtlijn 2014/53/EU. De volledige tekst van de EU-conformiteitsverklaring is beschikbaar op het volgende internetadres: [https://silkn.eu/media/wysiwyg/EU\\_Declaration\\_of\\_Conformity\\_MusicMirror EMC-LVD.pdf](https://silkn.eu/media/wysiwyg/EU_Declaration_of_Conformity_MusicMirror EMC-LVD.pdf)

De Bluetooth LE-specificatie luidt: Werkingsbereik van de uitgangsfrequentie: 20 Hz–20 kHz; ontvangst- en zendfrequentie: 2402–2480 MHz

## 13 Afvoer

### 13.1 Verpakking afvoeren



Voer de verpakking af bij het juiste soort afval. Voeg karton bij oud papier, folies bij recycling materialen.

NL

### 13.2 Product afvoeren

(Van toepassing in de Europese Unie en andere Europese staten met systemen voor de gescheiden inzameling van recyclebare materialen)



#### **Afgedankte apparaten mogen niet worden afgevoerd via het huisvuil!**

Als het product ooit niet meer kan worden gebruikt, **dient u het volgens de in uw land geldende reguleringen af te voeren.** Zo wordt gegarandeerd

dat de afgedankte apparaten deskundig worden verwerkt en dat negatieve gevolgen voor het milieu worden vermeden. Daarom zijn elektrische apparaten met het afgebeelde symbool gemarkeerd.

#### **Batterijen en accu's mogen niet worden afgevoerd via het huisvuil!**



Als eindgebruiker bent u wettelijk verplicht alle batterijen en accu's, onafhankelijk of deze gevaarlijke stoffen\* bevatten of niet, in te leveren bij een inzamelpunt van uw gemeente/stadsdeel of bij een handelaar, zodat deze op een milieuvriendelijke manier

kunnen worden afgevoerd.

Breng het volledige product (inclusief accu) naar uw verzamelpunt en zorg dat de accu leeg is!

\*gemarkeerd met: Cd = cadmium, Hg = kwik, Pb = lood

## 14 Garantie

Dit product heeft een garantie van 2 jaar volgens de Europese regelingen en wetten. De omvang van de waarborg op dit product is beperkt tot technische defecten veroorzaakt door foutieve productieprogramma's. Ingeval u een waarborg wenst op te eisen, neem dan contact op met uw klantendienst voor instructies. Zij kunnen wellicht uw probleem oplossen zonder het product te moeten terugsturen naar de winkel of ons dienstencentrum. Onze klantendienst is steeds bereid u te helpen!

## 15 Klantenservice

Voor meer informatie over de producten van Silk'n, bezoek uw regionale Silk'n website: [www.silkn.eu](http://www.silkn.eu). Indien het apparaat beschadigd is, herstelling nodig heeft of u hebt onze hulp nodig, gelieve uw meest nabije Silk'n dienstencentrum te contacteren. Deze handleiding is tevens beschikbaar in PDF-download op: [www.silkn.eu](http://www.silkn.eu).

### Nederland

Servicenummer: 0900-2502217

Email: [klantenservicenl@silkn.eu](mailto:klantenservicenl@silkn.eu)

### België

Servicenummer: 0800-29316

Email: [serviceconsommateurbe@silkn.eu](mailto:serviceconsommateurbe@silkn.eu)

Derechos de autor 2020 © Home Skinovations Ltd.  
Todos los derechos reservados.

## **Aviso legal**

Home Skinovations Ltd. se reserva el derecho a introducir cambios en sus productos o en las especificaciones para mejorar su rendimiento, fiabilidad o fabricación. La información facilitada por Home Skinovations Ltd. se considera exacta y fiable en el momento de su publicación. No obstante, Home Skinovations Ltd. no asumirá ninguna responsabilidad por su uso. Dicha información no implica que se otorgue ninguna licencia en modo alguno, bajo ninguna patente o derechos de patente de Home Skinovations Ltd.

No está permitido reproducir o transmitir parte del presente documento en forma o medio alguno, electrónico o mecánico, para cualquier propósito, sin el permiso escrito y explícito de Home Skinovations Ltd. Los datos están sujetos a cambios sin notificación previa.

Home Skinovations Ltd. cuenta con patentes y solicitudes de patente pendientes, marcas comerciales, derechos de autor y otros derechos de propiedad intelectual que amparan la materia tratada en este documento. La posesión de este documento no le otorga licencia alguna sobre dichas patentes, marcas comerciales, derechos de autor ni otros derechos de propiedad intelectual, excepto lo expresamente provisto en cualquier contrato por escrito con Home Skinovations Ltd. Las especificaciones están sujetas a cambios sin previo aviso.

Silk'n y el logotipo de Silk'n son marcas registradas de Home Skinovations Ltd.

Invention Works B.V.  
Donk 1B, 2991 LE Barendrecht, Países Bajos

[www.silkn.eu](http://www.silkn.eu) - [info@silkn.eu](mailto:info@silkn.eu)

# Índice

<b>1</b>	<b>Volumen de suministro/partes del equipo</b>	<b>71</b>
<b>2</b>	<b>Información general</b>	<b>71</b>
2.1	Leer y guardar este manual del usuario	71
2.2	Explicación de símbolos	71
<b>3</b>	<b>Seguridad</b>	<b>73</b>
3.1	Uso apropiado	73
3.2	Indicaciones de seguridad	73
<b>4</b>	<b>Comprobación del producto y del contenido</b>	<b>77</b>
<b>5</b>	<b>Carga</b>	<b>78</b>
<b>6</b>	<b>Uso del espejo de maquillaje</b>	<b>79</b>
<b>7</b>	<b>Uso de la lámpara de sobremesa</b>	<b>79</b>
<b>8</b>	<b>Uso de los altavoces por Bluetooth</b>	<b>79</b>
8.1	Emparejamiento por Bluetooth	79
8.2	Reproducción	80
<b>9</b>	<b>Limpieza</b>	<b>81</b>
<b>10</b>	<b>Almacenamiento</b>	<b>81</b>
<b>11</b>	<b>Búsqueda de fallos</b>	<b>81</b>
<b>12</b>	<b>Datos técnicos</b>	<b>82</b>
<b>13</b>	<b>Eliminación</b>	<b>84</b>
13.1	Eliminación del embalaje	84
13.2	Eliminación del producto	84
<b>14</b>	<b>Garantía</b>	<b>85</b>
<b>15</b>	<b>Atención al cliente</b>	<b>85</b>

# I Volumen de suministro/partes del equipo

- |   |   |    |                            |
|---|---|----|----------------------------|
| 1 | Interruptor táctil de encendido y apagado/atenuador | 8  | Botón Bluetooth            |
| 2 | Interruptor táctil del modo de luz                  | 9  | Espejo de maquillaje       |
| 3 | Lámpara LED de sobremesa                            | 10 | Anillo de luz LED          |
| 4 | Altavoces   | 11 | Espejo de aumento          |
| 5 | Luz indicadora de carga                             | 12 | Adaptador de corriente USB |
| 6 | Conexión de carga                                   | 13 | Cable USB                  |
| 7 | Tapa del puerto de carga                            | 14 | Bolso para el espejo       |

ES

## 2 Información general

### 2.1 Leer y guardar este manual del usuario



Este manual del usuario acompaña a este Music Mirror (en lo sucesivo denominado "producto"). Este contiene información importante sobre la puesta en marcha y el uso.

Lea detenidamente el manual del usuario antes de usar el producto, sobre todo las indicaciones de seguridad. Si no presta atención a este manual del usuario, se pueden producir lesiones o daños en el producto. El manual del usuario se basa en las normas y regulaciones vigentes en la Unión Europea. Para el extranjero, respete también las directivas y leyes de cada país. Guarde el manual del usuario para uso posterior. Si cede el producto a otra persona, asegúrese de incluir este manual del usuario.

### 2.2 Explicación de símbolos

En este manual del usuario, en el producto o en el embalaje se utilizan los siguientes símbolos y términos de advertencia.

#### ¡ADVERTENCIA!

Este símbolo/término de advertencia hace referencia a un grado de riesgo medio que, si no se evita, puede provocar la muerte o lesiones graves.



## ¡AVISO!

Este término de advertencia avisa de posibles daños materiales.



Este símbolo de señal le aporta información adicional útil sobre el manejo y uso.



Declaración de conformidad: Los productos identificados con este símbolo satisfacen todas las disposiciones comunitarias aplicables del Espacio Económico Europeo.



Este logotipo indica que el producto utiliza un estándar de tecnología inalámbrica para conectarse de forma inalámbrica a teléfonos móviles, ordenadores y otros dispositivos electrónicos a corta distancia (10 m).



Advertencia general.



Los dispositivo identificados con este símbolo solo son aptos para uso doméstico (en interiores secos).



Este símbolo indica la tensión nominal y la corriente nominal para corriente continua (CC).



La marca "GS" significa "seguridad comprobada". Los productos marcados con este símbolo cumplen los requisitos de la Ley de Seguridad de Productos (ProdSG) alemana.

**IP20**

El adaptador de corriente USB está protegido contra objetos sólidos de hasta 12 mm de tamaño.



La marca de eficiencia internacional indica que la red eléctrica cumple con los requisitos del nivel VI (adaptador de corriente USB).



El adaptador de corriente USB cuenta con un transformador de seguridad a prueba de cortocircuitos.



Este símbolo indica la polaridad de las clavijas del adaptador de corriente USB.



Este símbolo indica dispositivos eléctricos con grado de protección II.



Dispositivo de funcionamiento independiente (adaptador de corriente USB)

ES

**ta** Temperatura ambiente (adaptador de corriente USB)

**tc** Temperatura de la carcasa (adaptador de corriente USB)

**SELV** Baja tensión de protección (adaptador de corriente USB)

## 3 Seguridad

### 3.1 Uso apropiado

El producto ha sido diseñado exclusivamente como espejo de maquillaje, lámpara de sobremesa y altavoz por Bluetooth. Solo está concebido para uso privado y no para el ámbito comercial. Utilice el producto únicamente en la forma descrita en el presente manual del usuario. Cualquier otro uso se considera inapropiado y puede provocar daños materiales o personales. El fabricante no asume responsabilidad alguna por daños o lesiones provocados por un uso indebido o incorrecto.

### 3.2 Indicaciones de seguridad

**⚠ ¡ADVERTENCIA! ¡PELIGRO DE DESCARGA ELÉCTRICA!**

- Conecte el producto únicamente si la tensión de red de la toma de corriente coincide con los datos de la placa del adaptador de corriente USB.
- Conecte el adaptador de corriente USB únicamente a una toma de corriente de fácil acceso para que pueda desconectarse

rápida de la red eléctrica en caso de fallo.

- El adaptador de corriente USB suministrado solo puede conectarse al producto. No lo utilice para ningún otro propósito.
- No utilice el producto, el cable USB o el adaptador de corriente USB si están dañados o defectuosos. Las piezas dañadas o defectuosas deben ser reemplazadas por el fabricante o el servicio de atención al cliente para evitar riesgos.
- No abra la carcasa, sino deje que la reparación la efectúen técnicos especializados. Para ello, contacte con el servicio de atención al cliente. Si se realizan reparaciones en forma independiente, se conecta en forma inadecuada o se utiliza incorrectamente, se perderá todo derecho a garantía.
- Solo se permitirá usar para las reparaciones aquellas partes que coincidan con los datos originales del equipo. Este producto contiene piezas eléctricas y mecánicas que son esenciales para la protección contra fuentes de peligro.
- No sumerja el producto, el cable USB o el adaptador de corriente USB en agua u otros líquidos.

- Apague siempre el producto cuando no lo utilice, al limpiarlo o cuando se produzca un fallo. Desconecte siempre el adaptador de corriente USB cuando no esté cargando el producto.
- Nunca toque la carcasa, el cable USB o el adaptador de corriente USB con las manos mojadas o húmedas.
- No inserte objetos en la carcasa.
- Nunca desenchufe el adaptador de corriente USB de la toma de corriente en la pared tirando del cable USB; agarre siempre el propio conector (el enchufe) y tire de él. Nunca transporte, tire ni lleve el producto por el cable USB.
- Mantenga el producto, el cable USB y el adaptador de corriente USB alejados de llamas y superficies calientes.
- Tienda el cable USB de forma que no pueda provocar tropiezos.
- No doble el cable USB ni lo enrolle alrededor del producto. No coloque el cable USB sobre bordes afilados.
- Utilice el producto únicamente en interiores.



**¡ADVERTENCIA! PELIGRO PARA  
NIÑOS Y PERSONAS CON  
CAPACIDADES FÍSICAS, SENSORIALES**

## O MENTALES REDUCIDAS, O CON FALTA DE EXPERIENCIA Y CONOCIMIENTOS.

- Este producto puede ser utilizado por niños a partir de los 8 años de edad, por personas con capacidades físicas, sensoriales o mentales limitadas, o por personas con experiencia y conocimientos limitados, siempre y cuando sean supervisadas o instruidas sobre el uso seguro del producto, y siempre y cuando entiendan los peligros asociados a su uso. Los niños no deben jugar con el producto. La limpieza del equipo y el mantenimiento a realizar por parte del usuario no deben llevarse a cabo por niños sin supervisión.
- Mantenga a los niños menores de 8 años alejados del producto, del cable USB y del adaptador de corriente USB.
- Asegúrese de que los niños no jueguen con el embalaje de plástico. Si no, es posible que se enreden en la misma y se asfixien.

### ¡ADVERTENCIA! ¡PELIGRO DE LESIÓN!

- No exponga la superficie del espejo a la luz solar directa. Existe el riesgo de incendio debido a la amplificación de rayos de luz y calor.

- No coloque el altavoz demasiado cerca de los oídos. Esto puede dañar los tímpanos, especialmente aquellos de los niños pequeños.
- No mire directamente a la luz LED.

## **¡AVISO! ¡PELIGRO DE DAÑOS!**

- Las luces LED de este producto no se pueden reemplazar. Una vez que las luces han llegado al final de su vida útil, el producto completo debe reemplazarse.
- Mantenga el producto alejado de llamas abiertas y superficies calientes.
- No coloque sobre el producto llamas abiertas como, por ejemplo, velas encendidas.
- Mantenga el producto alejado de salpicaduras o goteos de agua y no coloque sobre el producto objetos llenos de líquido como jarrones.
- No coloque el producto al borde de una superficie para evitar que se caiga.

## **4 Comprobación del producto y del contenido**

### **¡AVISO! ¡PELIGRO DE DAÑOS!**

- Si abre el embalaje con un cuchillo afilado u otro objeto puntiagudo, el producto puede

dañarse rápidamente. Al abrirlo, proceda con mucho cuidado.

1. Retire el producto del embalaje.
2. Compruebe si el contenido está completo (véase la **fig. A**).
3. Compruebe si el producto o las piezas individuales están dañadas. Si este fuera el caso, no utilice el producto. Contacte con nuestro servicio de atención al cliente.

ES

## 5 Carga

### ¡ADVERTENCIA! ¡PELIGRO DE LESIÓN!

- Cargue el producto únicamente a temperaturas entre 0 y 40 °C.
- Desenchufe siempre el producto tras finalizar el proceso de carga.



- Cargue completamente el producto antes del primer uso y cuando la carga de la batería esté baja.
- Un nivel de carga bajo de la batería puede hacer que las luces LED se oscurezcan o que el altavoz no funcione correctamente. Cargue el producto.
- El producto puede utilizarse durante la carga.

1. Abra la tapa del puerto de carga **7**.
2. Conecte el extremo más pequeño del cable USB **13** en la conexión de carga **6**.
3. Conecte el extremo más grande del cable USB al puerto USB del adaptador de corriente USB **12**.

También puede conectar el cable USB a una fuente de alimentación USB compatible (p. ej., un PC, un portátil o una batería externa).

4. Enchufe el adaptador de corriente USB en una toma de corriente.

Durante la carga, la luz indicadora de carga **5** se vuelve roja.

5. La luz indicadora de carga se ilumina en azul cuando el producto está completamente cargado después de aproximadamente

3 a 4 horas. Desconecte el adaptador de corriente USB de la toma de corriente en la pared y desconecte el cable USB del producto.

6. Cierre correctamente la tapa del puerto de carga.

## 6 Uso del espejo de maquillaje

ES

- Pulse el interruptor táctil de encendido y apagado/atenuador **1** para encender o apagar el anillo de luz LED **10**.
- Cuando el anillo de luz LED esté encendido, pulse y mantenga pulsado el interruptor táctil de encendido y apagado/atenuador para ajustar el brillo del anillo de luz LED (de intensidad máxima a intensidad mínima o viceversa). Suelte el interruptor táctil de encendido y apagado/atenuador cuando se alcance la intensidad deseada.
- Cuando el anillo de luz LED esté encendido, pulse el interruptor táctil del modo de luz **2** repetidamente para seleccionar un modo de luz (natural, cálido o brillante).
- Si desea utilizar el espejo de aumento **11** (5 aumentos), colóquelo en el centro del espejo de maquillaje **9** (véase la **fig. B**).

El espejo de aumento se fija con el imán del centro. La distancia óptima para utilizar el espejo de aumento es de 10 cm como máximo.

## 7 Uso de la lámpara de sobremesa

1. Desplace hacia arriba el espejo de maquillaje **9** hasta que quede en posición horizontal. La lámpara LED de sobremesa **3** situada en la parte inferior del espejo de maquillaje se encenderá (véase la **fig. D**).
2. Para apagar la lámpara LED de sobremesa, presione suavemente el espejo de maquillaje hacia abajo hasta que la lámpara se apague.

## 8 Uso de los altavoces por Bluetooth

### 8.1 Emparejamiento por Bluetooth

1. Mantenga pulsado el botón Bluetooth **8** para activar la función Bluetooth (véase la **fig. C**).

Escuchará una señal acústica cuando se active la función



Bluetooth. Además, la luz azul del botón Bluetooth parpadeará rápidamente. Esto indica que el producto está listo para el emparejamiento.

2. Active la función Bluetooth de su dispositivo y seleccione la entrada "RM249-DL" de la lista de dispositivos disponibles para el emparejamiento.



Para activar la función Bluetooth, consulte el manual del usuario de su dispositivo.

Cuando finalice el emparejamiento por Bluetooth, escuchará una señal acústica. Además, la luz azul del botón Bluetooth parpadeará lentamente. Esto indica que el producto ya está emparejado.



- El producto almacena los dispositivos emparejados. Tras activar la función Bluetooth, el producto establece automáticamente una conexión con el último dispositivo emparejado si se encuentra en el rango Bluetooth del producto (10 m).
- Si desea eliminar permanentemente un dispositivo emparejado de la memoria del producto, elimine el Bluetooth emparejado en su dispositivo mientras esté conectado al producto. Escuchará una señal acústica y la luz azul del botón Bluetooth parpadeará rápidamente.
- La función Bluetooth se desactivará automáticamente cuando la batería esté baja o inactiva durante más de 10 minutos sin conexión.

## 8.2 Reproducción

1. Inicie la reproducción en el dispositivo emparejado.  
La reproducción de audio se emite a través del altavoz .
2. Pulse el botón Bluetooth  una vez para pausar la reproducción.
3. Pulse el botón Bluetooth de nuevo para reanudar la reproducción.



Siga otros comandos de control de la reproducción en el dispositivo emparejado.

4. Cuando finalice la reproducción, pulse y mantenga pulsado el botón Bluetooth para desactivar la función Bluetooth.  
Escuchará una señal acústica cuando se desactive la función Bluetooth. Además, la luz azul del botón Bluetooth se apagará.

## 9 Limpieza

### ¡ADVERTENCIA! ¡PELIGRO DE DESCARGA ELÉCTRICA!

- Desenchufe siempre el producto antes de limpiarlo.

ES

### ¡AVISO! ¡PELIGRO DE DAÑOS!

- No utilice productos de limpieza agresivos, cepillos con cerdas de metal o nylon y objetos de limpieza afilados o metálicos, como cuchillos, espátulas duras y similares.
1. Limpie la carcasa del producto con un paño húmedo y suave, y, a continuación, séquela con un paño seco.
  2. Limpie las superficies de los espejos con un limpiador para vidrio y un paño de limpieza de microfibra.

## 10 Almacenamiento

Antes de guardarlo, todas las piezas deben estar totalmente secas.

- Almacene el producto en un lugar limpio y seco, alejado del calor y de la luz solar directa.
- Almacene el espejo de aumento **11** en el bolso para el espejo **14** cuando no lo utilice con el espejo de maquillaje o cuando esté fuera de casa.

## 11 Búsqueda de fallos

Algunos problemas pueden estar causados por averías menores que puede resolver por sí mismo. Siga las instrucciones reflejadas en la tabla siguiente. Si no pudiera solucionar el problema, diríjase al servicio de atención al cliente. No repare el producto por su cuenta.

Avería	Posible causa y solución
El producto no funciona.	Asegúrese de que el producto esté correctamente cargado o conectado a una fuente de alimentación USB.
No se puede realizar el emparejamiento por Bluetooth.	<ul style="list-style-type: none"> <li>• Asegúrese de que su dispositivo esté dentro del rango Bluetooth del producto (10 m).</li> <li>• Asegúrese de que la función Bluetooth de su dispositivo esté activada y pueda detectarse.</li> <li>• El producto está conectado a otro dispositivo. Desconecte el dispositivo emparejado y vuelva a realizar el emparejamiento por Bluetooth.</li> <li>• Hay demasiados dispositivos Bluetooth cerca del producto. Desactive la función Bluetooth de los dispositivos no utilizados para evitar interferencias.</li> </ul>
Sonido de mala calidad o distorsionado.	Asegúrese de que su dispositivo esté dentro del rango Bluetooth del producto (10 m). Acerque el dispositivo al producto.

## 12 Datos técnicos

Modelo:	RM249-DL
Entrada:	CC 5 V / 2 A
Red eléctrica:	máx. 6 W
Batería:	3000 mAh Litio
Tiempo de funcionamiento de la iluminación del espejo:	Hasta 4 horas a carga completa
Tiempo de funcionamiento de la lámpara de mesa:	Hasta 5 horas a carga completa
Tiempo de funcionamiento del altavoz Bluetooth:	Hasta 10 horas a carga completa, a volumen normal
Temperatura de color LED:	3500–6500 K (+/- 200 K)

Peso:	890 g (unidad principal), 71 g (espejo de aumento)
Dimensiones:	23,1 × 10,5 × 34 cm (unidad principal) 9,8 × 0,9 cm (espejo de aumento)

## Adaptador de corriente USB

ES

Número de modelo:	B112T-050200-BdVU (UE) B112T-050200-BdBU (GB)
Entrada:	100–240 V~, 50/60 Hz 0,5 A
Salida:	CC 5 V === 2 A, 10 W máx. (UE) CC 5 V === 2 A, 12 W máx. (GB)
Grado de protección:	II
Clase de protección:	IP20

## Bluetooth

La marca y los logotipos de Bluetooth® son marcas registradas y propiedad de Bluetooth SIG, Inc. Otras marcas y nombres comerciales son propiedad de sus respectivos dueños.

## Declaración de conformidad resumida

Invention Works B.V. declara, de conformidad con el artículo 10(9) de la Directiva RED de la UE, que el equipo radioeléctrico de tipo Bluetooth LE cumple con la Directiva 2014/53/UE. El texto completo de la Declaración de la UE de conformidad está disponible a través de la siguiente dirección web: [https://silkn.eu/media/wysiwyg/EU\\_Declaration\\_of\\_Conformity\\_MusicMirror\\_EMCLVD.pdf](https://silkn.eu/media/wysiwyg/EU_Declaration_of_Conformity_MusicMirror_EMCLVD.pdf)

La especificación Bluetooth LE indica: rango de respuesta de la frecuencia de salida: 20 Hz–20 kHz; frecuencia de recepción y emisión: 2402–2480 MHz

## 13 Eliminación

### 13.1 Eliminación del embalaje



Elimine el embalaje por tipos. El cartón y las láminas han de llevarse a un punto de recogida de papel usado y material respectivamente.

ES

### 13.2 Eliminación del producto

(Aplicable en la Unión Europea y en países europeos con sistemas de recogida separada de materiales)



**¡Los equipos en desuso no se pueden tirar a la basura doméstica!**

Cuando el producto no se utilice más, **elimínelo conforme a las disposiciones vigentes en su país o región.** Así se garantiza que los dispositivos antiguos se reutilicen adecuadamente y se evitan efectos



negativos sobre el medioambiente. Por este motivo los

equipos eléctricos se señalan con este símbolo.

**¡Las baterías y las pilas no se pueden tirar a la basura doméstica!**



Como consumidor final, usted está legalmente obligado a entregar todas las pilas y baterías, independientemente de que contengan o no sustancias peligrosas\*, en un punto de recogida del municipio o del distrito municipal o en un distribuidor para que puedan eliminarse de forma respetuosa con el medioambiente.

¡Lleve el producto completo (incluida la batería) a su punto de recogida y asegúrese de que la batería está descargada!

\*indicadas mediante: Cd = cadmio, Hg = mercurio, Pb = plomo

## 14 Garantía

Este producto está cubierto por una garantía de 2 años conforme a la normativa y legislación europea. La cobertura de la garantía de este producto queda limitada a los defectos técnicos provocados por fallos en los procesos de fabricación. En caso de que desee acogerse a la garantía, asegúrese de contactar con Atención al Cliente para recibir instrucciones. Es posible que puedan resolver su problema sin necesidad de devolver el producto al almacén o enviarlo a un centro de servicio. Nuestro departamento de Atención al Cliente estará encantado de ayudarle.

## 15 Atención al cliente

Para obtener más información sobre los productos de Silk'n, visite la página web regional de Silk'n: [www.silkn.eu](http://www.silkn.eu). Si el dispositivo está estropeado, es defectuoso, debe repararse o si necesita nuestra asistencia, por favor, contacte con el centro de servicio de Silk'n más próximo. Este manual también puede descargarlo en formato PDF en: [www.silkn.eu](http://www.silkn.eu).

Número de servicio: 900 823 302

Email: [servicioalcliente@silkn.eu](mailto:servicioalcliente@silkn.eu)

Copyright 2020 © Home Skinovations Ltd. Todos os direitos reservados.

## **Aviso legal**

A Home Skinovations Ltd. reserva-se o direito de fazer mudanças em seus produtos ou especificações, para melhorar o desempenho, a confiabilidade ou a fabricabilidade. As informações fornecidas pela Home Skinovations Ltd. são consideradas corretas e confiáveis no momento da publicação. A Home Skinovations Ltd. não assume qualquer responsabilidade pelo seu uso. Pela Home Skinovations Ltd. não é concedida uma licença de forma implícita nem patenteada ou sob direitos de patente.

Nenhuma parte deste documento deve ser reproduzida ou transmitida de qualquer forma ou por qualquer meio, eletrónico ou mecânico, para qualquer finalidade sem a permissão expressa por escrito da Home Skinovations Ltd. São reservadas alterações aos dados sem aviso prévio.

A Home Skinovations Ltd. possui patentes, assim como pedidos de patentes pendentes, marcas registadas, direitos autorais ou outros direitos de propriedade intelectual que são objeto deste documento. A disponibilização deste documento não lhe dá nenhuma licença para esses patentes, marcas registadas, direitos autorais ou outros direitos de propriedade intelectual, exceto se estiver regulamentado conforme expressamente previsto em um acordo por escrito da Home Skinovations Ltd. Sujeito a alterações dos dados técnicos sem aviso prévio.

Silk'n e o logotipo Silk'n são marcas registadas da Home Skinovations Ltd.

Invention Works B.V.

Donk IB, 2991 LE Barendrecht, Os Países-Baixos

[www.silkn.eu](http://www.silkn.eu) – [info@silkn.eu](mailto:info@silkn.eu)

# Conteúdo

<b>1</b>	<b>Volume de fornecimento/peças do aparelho</b>	<b>88</b>
<b>2</b>	<b>Generalidades</b>	<b>88</b>
2.1	Ler e guardar o manual de instruções	88
2.2	Explicação dos símbolos	88
<b>3</b>	<b>Segurança</b>	<b>90</b>
3.1	Uso previsto	90
3.2	Indicações de segurança	90
<b>4</b>	<b>Verificar o produto e o volume de fornecimento</b>	<b>94</b>
<b>5</b>	<b>Carregar</b>	<b>95</b>
<b>6</b>	<b>Utilizar o espelho de maquiagem</b>	<b>96</b>
<b>7</b>	<b>Utilizar a lâmpada de secretária</b>	<b>96</b>
<b>8</b>	<b>Utilizar as colunas altifalantes Bluetooth</b>	<b>96</b>
8.1	Emparelhamento por Bluetooth	96
8.2	Reprodução	97
<b>9</b>	<b>Limpeza</b>	<b>98</b>
<b>10</b>	<b>Armazenamento</b>	<b>98</b>
<b>11</b>	<b>Solução de problemas</b>	<b>98</b>
<b>12</b>	<b>Dados técnicos</b>	<b>99</b>
<b>13</b>	<b>Eliminação</b>	<b>101</b>
13.1	Eliminação da embalagem	101
13.2	Eliminação do produto	101
<b>14</b>	<b>Informações sobre a garantia</b>	<b>102</b>
<b>15</b>	<b>Serviço de assistência ao cliente</b>	<b>102</b>



# I Volume de fornecimento/peças do aparelho

- |   |  |    |                      |
|---|--|----|----------------------|
| 1 | Interruptor Ligar-Desligar/<br>Regulador da intensidade da luz | 8  | Tecla Bluetooth      |
| 2 | Interruptor p/modo de iluminação                               | 9  | Espelho de maquiagem |
| 3 | Lâmpada de secretária LED                                      | 10 | Anel luminoso LED    |
| 4 | Colunas altifalantes   | 11 | Espelho de aumento   |
| 5 | Luz indicadora do estado de carga                              | 12 | Transformador USB    |
| 6 | Entrada de carga da bateria                                    | 13 | Cabo USB             |
| 7 | Tampa da entrada de carga da<br>bateria                        | 14 | Bolsa do espelho     |

PT

## 2 Generalidades

### 2.1 Ler e guardar o manual de instruções



Este manual de instruções pertence a este Music Mirror (doravante denominado “Produto”). Ele contém informações importantes para a colocação em funcionamento e o uso.

Leia atentamente o manual de instruções antes de usar o produto. Isto aplica-se, em particular, às indicações de segurança. O não-cumprimento deste manual de instruções pode resultar em ferimentos pessoais ou danos no produto. O manual de instruções é baseado nas normas e regras em vigor na União Europeia. Devem ser observadas as diretivas e leis específicas de cada país no exterior. Guarde o manual de instruções para uso posterior. Se o produto for entregue a terceiros, certifique-se de incluir este manual de instruções.

### 2.2 Explicação dos símbolos

Os seguintes símbolos e termos de sinalização são usados neste manual de instruções, no produto ou na embalagem.

#### **ATENÇÃO!**

Este símbolo/termo de sinalização indica um perigo com um nível médio de risco que, se não for evitado, pode resultar em morte ou ferimentos graves.

## AVISO!

Este termo de sinalização indica possíveis danos materiais.



Este símbolo de sinalização fornece informações adicionais úteis sobre o manuseio e o uso.



Declaração de conformidade: Produtos marcados com este símbolo cumprem com todas as normas comunitárias aplicáveis do Espaço Económico Europeu.



Este logótipo que o produto utiliza uma tecnologia sem fios, para a ligação sem fios a curta distância (10 m) de telemóveis, computadores e outros aparelhos eletrónicos.



Indicação de aviso geral.



Os aparelhos marcados com este símbolo só são apropriados para o uso doméstico (em áreas interiores secas).



Este símbolo identifica a tensão estipulada e a corrente estipulada para a corrente contínua.



A marcação "GS" significa "Segurança Comprovada". Os produtos marcados com este símbolo cumprem os requisitos previstos na legislação alemã relativa à segurança dos produtos (ProdSG, na sigla em alemão).

**IP20**

O transformador USB está protegido contra objetos de até 12 mm.



As marcações relativas à eficiência internacionalmente válidas indicam que a alimentação de tensão está em conformidade com os requisitos de nível VI (transformador USB).



O transformador USB está equipado com um transformador de segurança à prova de curto-circuito.



Este símbolo indica a polaridade dos pinos do transformador USB.



Este símbolo identifica aparelhos elétricos da classe de proteção II.



Aparelho de funcionamento independente (transformador USB)

**ta** Temperatura ambiente (transformador USB)

**tc** Temperatura da caixa (transformador USB)

**MBTS** Proteção de baixa tensão (transformador USB)

PT

## 3 Segurança

### 3.1 Uso previsto

O produto destina-se a ser utilizado exclusivamente como espelho de maquilhagem, lâmpada de secretária e colunas Bluetooth. É destinado apenas a uso privado e não é apropriado para uso comercial.

Utilize o produto unicamente conforme o descrito neste manual de instruções. Qualquer outro uso é considerado impróprio e pode resultar em danos à propriedade ou danos pessoais. O fabricante não assume qualquer responsabilidade por danos ou ferimentos causados por uso incorreto ou impróprio.

### 3.2 Indicações de segurança



## **ATENÇÃO! PERIGO DE CHOQUE ELÉTRICO!**

- Antes de ligar o produto, verifique se a tensão de rede da tomada coincide com os dados apresentados na placa de características do transformador USB.
- Ligue o transformador USB apenas a uma tomada de fácil acesso, para que este possa ser desligado rapidamente da rede elétrica, em caso de falha.

- O transformador USB fornecido só pode ser ligado no produto. Nunca o utilize para outros fins.
- Não utilize o produto, o cabo USB ou o transformador USB se estes apresentarem danos ou defeitos. A fim de evitar riscos, as peças danificadas ou defeituosas devem ser substituídas pelo fabricante ou pelo serviço ao cliente.
- Não abrir a carcaça, mas permita que especialistas executem a reparação. Para tal, entre em contacto com o serviço de assistência ao cliente. Reparos realizados por conta própria, conexões incorretas ou uso incorreto anulam o direito a reclamações de responsabilidade e de garantia.
- Para as reparações só devem ser utilizadas peças que correspondam aos dados originais do aparelho. Este produto contém peças elétricas e mecânicas essenciais para a proteção contra perigos.
- Não coloque o produto, o cabo USB ou o transformador USB dentro de água ou outros líquidos.
- Mantenha o produto desligado, quando não estiver em uso, ao limpá-lo ou em caso de uma avaria. Desligue sempre o transformador USB da tomada, se não estiver a carregar o produto.

- Nunca toque na estrutura, no cabo USB e no transformador USB com as mãos húmidas ou molhadas.
- Não insira objetos na carcaça.
- Para retirar o transformador USB da tomada, nunca puxe pelo cabo USB, mas sempre pela ficha de rede. Nunca transporte, puxe ou carregue o produto pelo cabo USB.
- Mantenha o produto, o cabo USB e o transformador USB afastados de chamas abertas e de superfícies quentes.
- Ao instalar o cabo USB, certifique-se de que este não se encontra numa posição/local em que se possa tropeçar nele.
- Não dobre o cabo USB nem o enrole à volta do produto. Não coloque o cabo USB sobre arestas afiadas.
- Utilize o produto apenas no interior de recintos.

 **ATENÇÃO! PERIGO PARA CRIANÇAS E PESSOAS COM CAPACIDADES FÍSICAS, SENSORIAIS OU MENTAIS REDUZIDAS OU COM FALTA DE EXPERIÊNCIA E CONHECIMENTO.**

- Este produto pode ser utilizado por crianças com mais de 8 anos de idade ou por pessoas com capacidades físicas,

sensoriais ou mentais reduzidas ou com insuficiente experiência ou conhecimentos, na condição de que estas sejam vigiadas durante a utilização do produto ou recebam instruções sobre a utilização segura do mesmo, e se estiverem conscientes dos perigos associados à referida utilização. As crianças não devem brincar com o produto. A limpeza e a manutenção por parte do utilizador não devem ser realizadas por crianças não supervisionadas.

- Mantenha o produto, o cabo USB e o transformador USB fora do alcance de crianças menores de 8 anos de idade.
- Certifique-se de que as crianças não brinquem com a embalagem de plástico. Elas podem se emaranhar e sufocar durante a brincadeira.

### **ATENÇÃO! PERIGO DE LESÃO!**

- Não exponha a superfície de vidro à luz direta do sol. Existe perigo de incêndio devido à concentração de radiação solar e de calor excessivo.
- Não mantenha as colunas altifalantes muito perto dos ouvidos. Isto pode causar danos no tímpano, especialmente em crianças pequenas.
- Não olhe diretamente para a luz LED.

## AVISO! PERIGO DE DANOS!

- As lâmpadas LED deste produto não podem ser trocadas. Quando as lâmpadas atingirem o limite da vida útil, todo o produto deverá ser trocado.
- Mantenha o produto afastado de chamas abertas e de superfícies quentes.
- Não exponha o produto a chamas abertas, por ex., velas a arder.
- Mantenha o produto afastado de salpicos ou gotas de água e não coloque quaisquer objetos com líquidos junto ao produto, por ex., vasos.
- Não pouse o produto na berma de superfícies, para evitar a sua queda.

### 4 Verificar o produto e o volume de fornecimento

## AVISO! PERIGO DE DANOS!

- Se abrir, descuidadamente, a embalagem com uma faca afiada ou com outros objetos pontiagudos, o produto poderá ser facilmente danificado. Tenha muito cuidado ao abrir.
  1. Não retire o produto da embalagem.
  2. Verifique se o volume de fornecimento está completo (ver **fig. A**).
  3. Verifique se o produto ou os componentes apresentam danos. Se for esse o caso, não utilize o produto. Entre em contacto com nosso serviço de assistência ao cliente.

## 5 Carregar

### ATENÇÃO! PERIGO DE LESÃO!

- Coloque o produto a temperaturas entre 0 e 40 °C.
- Sempre desconecte o produto após a conclusão do processo de carga.



- Antes da primeira utilização do produto sempre que este estiver com bateria fraca, espere até que a bateria (re)carregue totalmente.
- Quando a carga da bateria está fraca, as luzes LED escurecem ou as colunas altifalantes podem não funcionar corretamente. Carregue a bateria do produto.
- O produto pode continuar a ser usado durante o processo de carga.

1. Abra a tampa da entrada de carga da bateria **7**.
2. Insira a extremidade menor do cabo USB **13** na entrada de carga da bateria **6**.
3. Insira a extremidade maior do cabo UBS na porta USB do transformador USB **12**.

O cabo USB também pode ser ligado a uma fonte de alimentação USB compatível (p. ex., PC, computador portátil ou Powerbank).

4. Para carregar a bateria do transformador USB, ligue-o a uma tomada.

A luz indicadora do estado de carga **5** acende a vermelho durante o carregamento.

5. Depois de aprox. 3 ou 4 horas a carregar, a luz indicadora do estado de carga acende a azul, indicando que o produto está com carga completa. Retire o transformador USB da tomada e o cabo USB do produto.
6. Feche corretamente a tampa da entrada de carga da bateria.



## 6 Utilizar o espelho de maquilhagem

- Prima o interruptor Ligar-Desligar/Regulador da intensidade da luz **1**, para ligar ou desligar o anel luminoso LED **10**.
- Com o anel luminoso LED ligado, mantenha o interruptor Ligar-Desligar/Regulador da intensidade da luz premido, para regular a intensidade do anel luminoso LED (de luminosidade máxima a luminosidade mínima ou vice-versa). Solte o interruptor Ligar-Desligar/Regulador da intensidade da luz, quando tiver alcançado a luminosidade pretendida.
- Com o anel luminoso LED ligado, prima várias vezes o interruptor inteligente p/modo de iluminação **2**, para selecionar um modo de iluminação (natural, quente ou frio).
- Quando quiser utilizar o espelho de aumento **11** (5 níveis de aumento), coloque-o ao centro do espelho de maquilhagem **9** (ver **fig. B**).

O espelho de aumento é fixado ao centro, com a ajuda de ímanes. A distância ótima de utilização do espelho de aumento é de máx. 10 cm.

## 7 Utilizar a lâmpada de secretária

1. Abra o espelho de maquilhagem **9** para cima, até que este se fique na posição horizontal. A lâmpada de secretária LED **3** na parte de baixo do espelho de maquilhagem, liga-se (ver **fig. D**).
2. Quando quiser desligar a lâmpada de secretária LED, pressione o espelho de maquilhagem cuidadosamente para baixo até que a lâmpada se desligue.

## 8 Utilizar as colunas altifalantes Bluetooth

### 8.1 Emparelhamento por Bluetooth

1. Mantenha a tecla Bluetooth **8** premida, para ativar a função Bluetooth (ver **fig. C**).  
Quando a função Bluetooth é ativada é emitido um sinal sonoro. Além disso, a lâmpada azul da tecla Bluetooth começa a piscar em modo rápido. Isto indica que o produto está pronto para ser emparelhado.
2. Ative a função Bluetooth do seu aparelho e, na lista dos aparelhos disponíveis para emparelhamento, selecione a entrada "RM249-DL".

Para ativar a função Bluetooth, consulte o manual de instruções do seu aparelho.

Se o emparelhamento por Bluetooth for bem sucedido, irá ouvir um sinal sonoro. Além disso, a lâmpada azul da tecla Bluetooth começa a piscar em modo lento. Isto indica que o produto já está emparelhado.

PT



- Os aparelhos emparelhados ficam guardados na memória do produto. Depois de ativada a função Bluetooth, o produto estabelece ligação automaticamente ao último aparelho emparelhado, caso este se encontre no raio de alcance do Bluetooth do produto (10 m).
- Se pretender remover permanentemente um aparelho emparelhado da memória do produto, apague o emparelhamento por Bluetooth no seu aparelho quando este estiver ligado ao produto. No processo, é emitido um sinal sonoro e a lâmpada azul da tecla Bluetooth pisca em modo rápido.
- A função Bluetooth é desativa automaticamente, se a carga da bateria estiver fraca ou se se encontrar mais de 10 minutos inativa, sem carga.

## 8.2 Reprodução

1. Inicie a reprodução no aparelho emparelhado.  
A saída de áudio é feita através das colunas altifalantes **4**.
2. Prima uma vez a tecla Bluetooth **8**, para fazer pausa na reprodução.
3. Prima novamente a tecla Bluetooth, para voltar a reproduzir.



Execute controlos de comando adicionais, para a reprodução no aparelho emparelhado.

4. Quando a reprodução terminar, mantenha a tecla Bluetooth premida, para desativar a função Bluetooth.  
Quando a função Bluetooth é desativada, é emitido um sinal sonoro. Além disso, a lâmpada azul da tecla Bluetooth desliga-se.

## 9 Limpeza

### ATENÇÃO! PERIGO DE CHOQUE ELÉTRICO!

- Antes de limpar o produto, retire a ficha da tomada.

### AVISO! PERIGO DE DANOS!

- Não use produtos de limpeza agressivos, escovas com cerdas metálicas ou de nylon, ou utensílios de limpeza afiados ou metálicos, tais como facas, espátulas duras e similares.
  1. Limpe a caixa do produto com um pano suave húmido e seque-o com um pano seco.
  2. Limpe a superfície do espelho com detergente limpa-vidros e um pano de limpeza de microfibra.

## 10 Armazenamento

Todas as peças devem estar completamente secas antes do armazenamento.

- Guarde o produto num local limpo e seco, protegida do calor e da luz solar direta.
- Guarde o espelho de aumento **11** na bolsa do espelho **14**, se não o pretender usar com o espelho de maquilhagem ou quando estiver em viagem.

## 11 Solução de problemas

Alguns problemas podem ser causados por pequenos erros que se pode consertar pessoalmente. Siga as instruções na tabela a seguir. Se isso não resolver o problema, entre em contacto com o serviço de assistência ao cliente. Não repare o produto por sua conta e risco.

Falha	Possível causa e solução
O produto não funciona.	Certifique-se de que o produto tem carga ou se está ligado a uma fonte de alimentação USB.
Não foi possível realizar o emparelhamento por Bluetooth.	<ul style="list-style-type: none"> <li>• Certifique-se de que o seu aparelho se encontra no raio de alcance Bluetooth do produto (10 m).</li> <li>• Certifique-se de que a função Bluetooth do seu aparelho está ativada e foi reconhecida.</li> <li>• O produto está ligado a um outro aparelho. Desligue o aparelho emparelhado e repita o emparelhamento por Bluetooth.</li> <li>• Encontram-se demasiados aparelhos Bluetooth nas proximidades do produto. Desative a função Bluetooth nos aparelhos não utilizados, para evitar interferências.</li> </ul>
Baixa qualidade do som ou som distorcido.	Certifique-se de que o seu aparelho se encontra no raio de alcance Bluetooth do produto (10 m). Leve o aparelho para mais perto do produto.

## 12 Dados técnicos

Modelo:	RM249-DL
Entrada:	DC 5 V / 2 A
Alimentação:	Máx. 6 W
Bateria:	3 000 mAh Lítio
Tempo de funcionamento da luz do espelho:	Até 4 horas/carga completa
Tempo de funcionamento do candeeiro de mesa:	Até 5 horas/carga completa
Tempo de funcionamento do alto-falante Bluetooth:	Até 10 horas/carga completa/volume normal

Temperatura da cor LED:	3 500–6 500 K (+/- 200 K)
Peso:	890 g (unidade principal), 71 g (espelho de aumento)
Dimensões:	23,1 × 10,5 × 34 cm (unidade principal) 9,8 × 0,9 cm (espelho de aumento)

## Transformador USB

Número de modelo:	B11 2T-050200-BdVU (UE) B11 2T-050200-BdBU (GB)
Entrada:	100–240 V~ 50/60 Hz 0,5 A
Saída:	DC 5 V === 2 A, 10 W máx. (UE) DC 5 V === 2 A, 12 W máx. (GB)
Classe de proteção:	II
Tipo de proteção:	IP20

PT

## Bluetooth

A marca nominativa e o logótipo Bluetooth® são marcas registadas e propriedade da Bluetooth SIG, Inc. As outras marcas e designações comerciais pertencem aos respetivos proprietários.

## Declaração de conformidade simplificada

Em conformidade com o artigo 10(9) da diretiva UE relativa às energias renováveis, a Invention Works B.V. declara que o equipamento rádio do tipo Bluetooth LE (baixo consumo) preenche os requisitos da Diretiva 2014/53/UE. O texto integral da Declaração de Conformidade CE está disponível para consulta no sítio internet seguinte: [https://silkn.eu/media/wysiwyg/EU\\_Declaration\\_of\\_Conformity\\_MusicMirror EMC-LVD.pdf](https://silkn.eu/media/wysiwyg/EU_Declaration_of_Conformity_MusicMirror EMC-LVD.pdf)

Em conformidade com as especificações do Bluetooth LE (baixo consumo): Área de deteção da frequência de saída: 20 Hz–20 kHz; frequência de receção e de transmissão: 2402–2480 MHz

## 13 Eliminação

### 13.1 Eliminação da embalagem



Elimine, separadamente, os componentes da embalagem. Cartão e papelão devem ser entregues ao centro de recolha de papel usado, filmes devem ser enviados ao centro de recolha de materiais recicláveis.

PT

### 13.2 Eliminação do produto

(Aplicável na União Europeia e em outros estados europeus com sistemas de recolha seletiva de materiais recicláveis)



**Os aparelhos velhos não devem ser descartados com o lixo doméstico!**

Se o produto não puder mais ser usado, **descarte-o de acordo com os regulamentos vigentes em seu estado ou país.** Isso garante que os aparelhos

velhos sejam devidamente reciclados e que seja evitado um impacto negativo sobre o ambiente. Portanto,

equipamentos elétricos e eletrónicos são marcados com o símbolo mostrado aqui.

**As baterias e pilhas usadas não devem ser descartadas no lixo doméstico!**



Na qualidade de consumidor final, o utilizador tem a obrigação legal de entregar todas as baterias e pilhas – independentemente de estas conterem ou não substâncias perigosas\* – num ponto de recolha local/ municipal ou junto de um representante comercial/

revendedor, para assegurar que estas são eliminadas de modo ambientalmente correto.

Entregue o produto completo (incluindo a bateria) no ponto de recolha da sua zona e certifique-se de que a bateria está descarregada!

\*marcadas com: Cd = Cádmiio, Hg = Mercúrio, Pb = Chumbo

## **I4 Informações sobre a garantia**

De acordo com as diretivas e leis europeias, este produto dispõe de uma garantia limitada a 2 anos. O escopo da garantia deste produto está limitado a defeitos técnicos causados por processos de produção defeituosos. Se quiser reivindicar a garantia, certifique-se de obter instruções do nosso serviço de assistência ao cliente. É possível que o seu problema possa ser resolvido sem que tenha que devolver o produto à loja ou ao nosso centro de serviço de assistência. Nosso serviço de assistência ao cliente sempre terá prazer em ajudar!

## **I5 Serviço de assistência ao cliente**

Para mais informações sobre os produtos Silk'n, visite o site local da Silk'n em: [www.silkn.eu](http://www.silkn.eu). Se o aparelho estiver danificado ou com defeito, precisar de reparo ou de nossa assistência, entre em contacto com o centro de assistência Silk'n mais próximo. Também poderá baixar este manual do utilizador em [www.silkn.eu](http://www.silkn.eu) como PDF.

Número de serviço: +31(0)180-330550

Email: [info@silkn.eu](mailto:info@silkn.eu)

## Νομική υπόδειξη

GR Η Home Skinovations Ltd. διατηρεί το δικαίωμα να προβεί σε μετατροπές προϊόντων ή προδιαγραφών, προκειμένου να βελτιώσει την απόδοση ή την ασφάλεια λειτουργίας τους, ή προκειμένου να απλουστεύσει τη διαδικασία παραγωγής. Οι πληροφορίες που διαθέτει η Home Skinovations Ltd. τη χρονική στιγμή της παρούσας δημοσίευσης θεωρούνται ορθές και αξιόπιστες. Ωστόσο, η Home Skinovations Ltd. δεν αναλαμβάνει καμία ευθύνη για τη χρησιμοποίησή τους. Δεν παραχωρείται καμία άδεια ούτε σιωπηρά, ούτε λόγω διπλώματος ευρεσιτεχνίας, ούτε λόγω δικαιωμάτων ευρεσιτεχνίας της Home Skinovations Ltd.

Δεν επιτρέπεται η αναπαραγωγή ή η αναμετάδοση κανενός τμήματος του παρόντος εγγράφου για οποιονδήποτε λόγο και σε οποιαδήποτε μορφή, είτε με ηλεκτρονικά είτε με μηχανικά μέσα, χωρίς τη ρητή, γραπτή έγκριση της Home Skinovations Ltd. Με την επιφύλαξη μετατροπών των δεδομένων χωρίς προηγούμενη ενημέρωση.

Η Home Skinovations Ltd. διαθέτει διπλώματα ευρεσιτεχνίας, αιτήσεις χορήγησης διπλωμάτων ευρεσιτεχνίας, εμπορικά σήματα, πνευματικά δικαιώματα και άλλα δικαιώματα πνευματικής ιδιοκτησίας, που αποτελούν αντικείμενο του παρόντος εγγράφου. Η διάθεση του εγγράφου αυτού δε σας παραχωρεί καμία άδεια σε αυτά τα διπλώματα ευρεσιτεχνίας, τα εμπορικά σήματα, τα πνευματικά δικαιώματα ή σε άλλα δικαιώματα πνευματικής ιδιοκτησίας, εφόσον κάτι τέτοιο δεν έχει ρυθμιστεί ρητά σε γραπτή συμφωνία της Home Skinovations Ltd. Με την επιφύλαξη μετατροπών των τεχνικών δεδομένων χωρίς προηγούμενη ενημέρωση.

Η ονομασία Silk'n και το λογότυπο Silk'n-Logo είναι καταχωρημένα εμπορικά σήματα της εταιρίας Home Skinovations Ltd.

Invention Works B.V., Donk 1B, 2991 LE Barendrecht, Ολλανδία

[www.silkn.eu](http://www.silkn.eu) – [info@silkn.eu](mailto:info@silkn.eu)



# Περιεχόμενα

<b>1</b>	<b>Παραδοτέος εξοπλισμός/Τμήματα της συσκευής</b>	<b>105</b>
<b>2</b>	<b>Γενικά</b>	<b>105</b>
2.1	Διαβάστε και φυλάξτε τις οδηγίες χρήσης	105
2.2	Επεξήγηση συμβόλων	105
<b>3</b>	<b>Ασφάλεια</b>	<b>107</b>
3.1	Χρήση σύμφωνα με τον προορισμό	107
3.2	Υποδείξεις ασφαλείας	107
<b>4</b>	<b>Έλεγχος προϊόντος και παραδοτέου εξοπλισμού</b>	<b>112</b>
<b>5</b>	<b>Φόρτιση</b>	<b>113</b>
<b>6</b>	<b>Χρήση καθρέφτη Vanity</b>	<b>114</b>
<b>7</b>	<b>Χρήση επιτραπέζιας λάμπας</b>	<b>114</b>
<b>8</b>	<b>Χρήση ηχείου Bluetooth</b>	<b>114</b>
8.1	Σύνδεση Bluetooth	114
8.2	Αναπαραγωγή	115
<b>9</b>	<b>Καθαρισμός</b>	<b>116</b>
<b>10</b>	<b>Φύλαξη</b>	<b>116</b>
<b>11</b>	<b>Ανίχνευση σφαλμάτων</b>	<b>117</b>
<b>12</b>	<b>Τεχνικά στοιχεία</b>	<b>118</b>
<b>13</b>	<b>Διάθεση</b>	<b>119</b>
13.1	Διάθεση συσκευασίας	119
13.2	Διάθεση συσκευής	119
<b>14</b>	<b>Πληροφορίες εγγύησης</b>	<b>120</b>
<b>15</b>	<b>Εξυπηρέτηση πελατών</b>	<b>120</b>

# 1 Παραδοτέος εξοπλισμός/Τμήματα της συσκευής

- |  |                           |
|--|---------------------------|
| 1 Διακόπτης επαφής On-Off/ Ροοστάτης             | 8 Πλήκτρο Bluetooth       |
| 2 Διακόπτης επαφής επιλογής λειτουργίας φωτισμού | 9 Καθρέφτης Vanity        |
| 3 Επιτραπέζια λάμπα LED                          | 10 Φωτεινός δακτύλιος LED |
| 4 Ηχείο  | 11 Μεγεθυντικός καθρέφτης |
| 5 Φωτεινή ένδειξη φόρτισης                       | 12 Τροφοδοτικό πρίζας USB |
| 6 Υποδοχή φόρτισης                               | 13 Καλώδιο USB            |
| 7 Κάλυμμα υποδοχής φόρτισης                      | 14 Τσάντα                 |

## 2 Γενικά

### 2.1 Διαβάστε και φυλάξτε τις οδηγίες χρήσης



Οι παρούσες οδηγίες χρήσης αφορούν στην παρούσα συσκευή Music Mirror (στο εξής «προϊόν»). Περιέχουν σημαντικές πληροφορίες σχετικά με τη θέση σε λειτουργία και τη χρήση.

Διαβάστε τις οδηγίες χρήσης πολύ προσεκτικά, πριν αρχίσετε να χρησιμοποιείτε το προϊόν. Αυτό ισχύει κυρίως για τις υποδείξεις ασφαλείας. Η μη τήρηση αυτών των οδηγιών χρήσης μπορεί να οδηγήσει σε τραυματισμούς ή ζημιές του προϊόντος. Οι οδηγίες χρήσης βασίζονται στις ισχύουσες προδιαγραφές και τους ισχύοντες κανονισμούς της Ευρωπαϊκής Ένωσης. Για το εξωτερικό, λάβετε υπόψη σας και τους κατά τόπους νόμους και κανονισμούς. Φυλάξτε τις οδηγίες χρήσης για μεταγενέστερη χρήση. Αν παραδώσετε το προϊόν σε τρίτους, δώστε οπωσδήποτε μαζί και τις παρούσες οδηγίες χρήσης.

### 2.2 Επεξήγηση συμβόλων

Τα παρακάτω σύμβολα και οι λέξεις σήμανσης χρησιμοποιούνται στις παρούσες οδηγίες χρήσης, επάνω στο προϊόν, καθώς και στη συσκευασία.

## ΠΡΟΕΙΔΟΠΟΙΗΣΗ!

Αυτή η λέξη σήμανσης/αυτό το σύμβολο σήμανσης περιγράφει έναν μεσαίο κίνδυνο, ο οποίος, αν δεν αποφευχθεί, μπορεί να οδηγήσει σε θάνατο ή βαρύ τραυματισμό.

## ΥΠΟΔΕΙΞΗ!

Αυτή η λέξη σήμανσης προειδοποιεί για πιθανές υλικές ζημιές.



Αυτό το σύμβολο σήμανσης σας μεταφέρει σημαντικές επιπρόσθετες πληροφορίες σχετικά με το χειρισμό και τη χρήση.



Δήλωση συμμόρφωσης: Τα προϊόντα με αυτό το σύμβολο πληρούν όλες τις ισχύουσες προδιαγραφές της Ευρωπαϊκού Οικονομικού Χώρου.



Αυτό το λογότυπο επισημαίνει πως το προϊόν χρησιμοποιεί ένα πρότυπο ασύρματης τεχνολογίας για την ασύρματη σύνδεση κινητών τηλεφώνων, υπολογιστών και άλλων ηλεκτρονικών συσκευών σε μικρή απόσταση (10 m).



Γενική υπόδειξη ασφαλείας.



Οι συσκευές που φέρουν το σύμβολο αυτό είναι κατάλληλες μόνο για τη χρήση στο νοικοκυριό (σε στεγνούς εσωτερικούς χώρους).



Αυτό το σύμβολο επισημαίνει την ονομαστική τάση και το ονομαστικό ρεύμα για συνεχές ρεύμα.



Η σήμανση «GS» αντιστοιχεί σε «ελεγμένη ασφάλεια». Τα προϊόντα που φέρουν σήμανση με αυτό το σύμβολο πληρούν τις προδιαγραφές του γερμανικού νόμου περί ασφαλείας προϊόντων (ProdSG).

**IP20**

Το τροφοδοτικό πρίζας USB διαθέτει προστασία από στερεά σώματα μεγέθους έως 12 mm.



Το διεθνές σύμβολο απόδοσης επισημαίνει ότι η παροχή ρεύματος πληροί τις απαιτήσεις της βαθμίδας VI (τροφοδοτικό πρίζας USB).



Το τροφοδοτικό πρίζας USB διαθέτει μετασχηματιστή προστασίας βραχυκυκλώματος.



Το σύμβολο αυτό δείχνει την πολικότητα των ακίδων στο τροφοδοτικό πρίζας USB.



Το σύμβολο αυτό χαρακτηρίζει ηλεκτρικές συσκευές της κατηγορίας προστασίας II.



Συσκευή αυτόνομης λειτουργίας (τροφοδοτικό πρίζας USB)

**ta**

Θερμοκρασία περιβάλλοντος (τροφοδοτικό πρίζας USB)

**tc**

Θερμοκρασία πλαισίου (τροφοδοτικό πρίζας USB)

**SELV**

Πολύ χαμηλή τάση (τροφοδοτικό πρίζας USB)

## 3 Ασφάλεια

### 3.1 Χρήση σύμφωνα με τον προορισμό

Το προϊόν έχει σχεδιαστεί αποκλειστικά για χρήση ως καθρέφτης Make-Up, επιτραπέζια λάμπα και ηχείο Bluetooth. Προορίζεται αποκλειστικά και μόνο για την ιδιωτική χρήση και όχι για επαγγελματική χρήση.

Χρησιμοποιείτε το προϊόν μόνο όπως περιγράφεται στις παρούσες οδηγίες χρήσης. Οποιαδήποτε άλλη χρήση θεωρείται μη σύμφωνη με τον προορισμό και μπορεί να οδηγήσει σε υλικές ζημιές ή ζημιές σε πρόσωπα. Ο κατασκευαστής δε φέρει καμία ευθύνη για ζημιές ή τραυματισμούς που προκλήθηκαν από χρήση μη σύμφωνη με τον προορισμό ή από λανθασμένη χρήση.

### 3.2 Υποδείξεις ασφαλείας



## ΠΡΟΕΙΔΟΠΟΙΗΣΗ! ΚΙΝΔΥΝΟΣ ΗΛΕΚΤΡΟΠΛΗΞΙΑΣ!

- Συνδέστε το προϊόν στην παροχή ρεύματος, μόνο εφόσον η τάση δικτύου της πρίζας αντιστοιχεί στα στοιχεία που

αναγράφονται στην πινακίδα τύπου του τροφοδοτικού πρίζας USB.

- Συνδέστε το τροφοδοτικό πρίζας USB μόνο σε μια εύκολα προσβάσιμη πρίζα, έτσι ώστε σε περίπτωση βλάβης να μπορείτε να το αποσυνδέσετε γρήγορα από την παροχή ρεύματος.
- Το παρεχόμενο τροφοδοτικό πρίζας USB μπορεί να συνδεθεί μόνο στο προϊόν. Μην το χρησιμοποιείτε για άλλους σκοπούς.
- Μην χρησιμοποιείτε το προϊόν, το καλώδιο USB ή το τροφοδοτικό πρίζας USB εάν είναι φθαρμένα ή ελαττωματικά. Τα φθαρμένα ή ελαττωματικά εξαρτήματα πρέπει να αντικαθίσταται από τον κατασκευαστή ή την εξυπηρέτηση πελατών, για την αποφυγή κινδύνων.
- Μην ανοίγετε το πλαίσιο, παρά αναθέστε την επισκευή σε ειδικούς. Για το σκοπό αυτό αποταθείτε στην Υπηρεσία Εξυπηρέτησης Πελατών. Σε περίπτωση αυτεπάγγελτης επισκευής, ακατάλληλης σύνδεσης ή λανθασμένου χειρισμού εκκίπτουν όλες οι απαιτήσεις ευθύνης και εγγύησης.
- Σε περίπτωση επισκευής επιτρέπεται να χρησιμοποιούνται μόνο τεμάχια που αντιστοιχούν στα αρχικά στοιχεία της

συσκευής. Σε αυτό το προϊόν βρίσκονται ηλεκτρικά και μηχανικά τμήματα, τα οποία είναι απολύτως απαραίτητα για την προστασία από πηγές κινδύνου.

- Μη βυθίζετε το προϊόν, το καλώδιο USB ή το τροφοδοτικό πρίζας USB σε νερό ή άλλα υγρά.
- Απενεργοποιείτε πάντοτε το προϊόν όταν δεν το χρησιμοποιείτε, όταν το καθαρίζετε ή εάν παρουσιάσει κάποια βλάβη. Αποσυνδέετε πάντοτε το τροφοδοτικό πρίζας USB, όταν δεν φορτίζετε το προϊόν.
- Μην αγγίζετε ποτέ το πλαίσιο, το καλώδιο USB και το τροφοδοτικό πρίζας USB με βρεγμένα ή υγρά χέρια.
- Μην εισάγετε αντικείμενα στο πλαίσιο της συσκευής.
- Μην αποσυνδέετε το τροφοδοτικό πρίζας USB από την πρίζα τραβώντας το από το καλώδιο USB, αλλά πάντα από το ίδιο το φις. Μη μεταφέρετε, μην τραβάτε ή μη σηκώνετε ποτέ το προϊόν από το καλώδιο USB.
- Κρατάτε το προϊόν, το καλώδιο USB και το τροφοδοτικό πρίζας USB μακριά από ανοιχτές φλόγες και καυτές επιφάνειες.
- Τοποθετείτε το καλώδιο USB κατά τρόπο, ώστε να μη σκοντάψετε σε αυτό.

- Μην τσακίζετε το καλώδιο USB και μην το τυλίγετε γύρω από το προϊόν. Μην τοποθετείτε το καλώδιο USB πάνω από αιχμηρές ακμές.
- Χρησιμοποιείτε το προϊόν μόνο σε εσωτερικούς χώρους.



**ΠΡΟΕΙΔΟΠΟΙΗΣΗ! ΚΙΝΔΥΝΟΙ  
ΓΙΑ ΠΑΙΔΙΑ ΚΑΙ ΑΤΟΜΑ ΜΕ  
ΜΕΙΩΜΕΝΕΣ ΦΥΣΙΚΕΣ, ΑΙΣΘΗΤΙΚΕΣ  
Η ΠΝΕΥΜΑΤΙΚΕΣ ΙΚΑΝΟΤΗΤΕΣ Η ΜΕ  
ΕΛΛΕΙΨΗ ΕΜΠΕΙΡΙΑΣ ΚΑΙ ΓΝΩΣΗΣ.**

- Αυτό προϊόν μπορεί να χρησιμοποιηθεί από παιδιά άνω των 8 ετών και από άτομα που διαθέτουν περιορισμένες σωματικές, αισθητηριακές ή πνευματικές ικανότητες ή άτομα που έχουν ανεπαρκή εμπειρία και γνώση, εφόσον βρίσκονται υπό επίβλεψη ή αφού λάβουν γνώση και κατανοήσουν την ασφαλή χρήση του προϊόντος, όπως και τους κινδύνους που ενέχει η χρήση του. Τα παιδιά δεν επιτρέπεται να παίζουν με το προϊόν. Ο καθαρισμός και η συντήρηση δεν επιτρέπεται να διεξάγονται από παιδιά χωρίς επιτήρηση.
- Κρατάτε τα παιδιά κάτω των 8 ετών μακριά από το προϊόν, το καλώδιο USB και το τροφοδοτικό πρίζας USB.
- Να βεβαιώνεστε πως τα παιδιά δεν παίζουν

με την πλαστική συσκευασία. Μπορεί, ενώ παίζουν, να τυλιχτούν σε αυτήν και να πάθουν ασφυξία.

## **! ΠΡΟΕΙΔΟΠΟΙΗΣΗ! ΚΙΝΔΥΝΟΣ ΤΡΑΥΜΑΤΙΣΜΟΥ!**

- Αποφεύγετε την απευθείας έκθεση της επιφάνειας του καθρέφτη στο ηλιακό φως. Αυτό ενέχει κίνδυνο πυρκαγιάς μέσω εστιασμένης δέσμης ακτινών και αύξηση της σημειακής θερμοκρασίας.
- Μην τοποθετείτε το ηχείο πολύ κοντά στα αυτιά σας. Έτσι μπορεί να προκληθούν βλάβες στο τύμπανο, ιδίως σε μικρά παιδιά.
- Μην κοιτάζετε απευθείας στο φως του λαμπτήρα LED.

## **ΥΠΟΔΕΙΞΗ! ΚΙΝΔΥΝΟΣ ΠΡΟΚΛΗΣΗΣ ΖΗΜΙΑΣ!**

- Η αντικατάσταση των λαμπτήρων LED αυτού του προϊόντος δεν είναι δυνατή. Μόλις οι λαμπτήρες συμπληρώσουν τη διάρκεια ζωής τους, πρέπει να αντικαθίσταται ολόκληρο το προϊόν.
- Κρατάτε το προϊόν μακριά από εκτεθειμένες φλόγες και καυτές επιφάνειες.
- Μην τοποθετείτε εκτεθειμένες φλόγες, όπως π.χ. αναμμένα κεριά επάνω στο προϊόν.



- Κρατάτε το προϊόν μακριά από εκτοξευόμενο ή σταλαζόμενο νερό και μην τοποθετείτε δοχεία γεμισμένα με υγρά, όπως π.χ. βάζα επάνω στο προϊόν.
- Μην αποθέτετε το προϊόν στην άκρη επιφανειών, προκειμένου να αποτραπεί η πτώση του.

#### 4 Έλεγχος προϊόντος και παραδοτέου εξοπλισμού

### ΥΠΟΔΕΙΞΗ! ΚΙΝΔΥΝΟΣ ΠΡΟΚΛΗΣΗΣ ΖΗΜΙΑΣ!

- Ανοίγετε τη συσκευασία με προσοχή και μη χρησιμοποιείτε κοφτερά μαχαίρια ή άλλα αιχμηρά αντικείμενα, γιατί υπάρχει μεγάλος κίνδυνος πρόκλησης ζημιάς στο προϊόν. Ανοίξτε τη συσκευασία με μεγάλη προσοχή.
1. Αφαιρέστε το προϊόν από τη συσκευασία.
  2. Ελέγξτε αν ο παραδοτέος εξοπλισμός είναι πλήρης (βλέπε **εικ. Α**).
  3. Ελέγξτε αν το προϊόν ή τα μεμονωμένα τμήματά του έχουν υποστεί ζημιά. Αν συμβαίνει αυτό, μη χρησιμοποιήσετε το προϊόν. Αποταθείτε στην Υπηρεσία Εξυπηρέτησης Πελατών μας.

## 5 Φόρτιση

### ΠΡΟΕΙΔΟΠΟΙΗΣΗ! ΚΙΝΔΥΝΟΣ ΤΡΑΥΜΑΤΙΣΜΟΥ!

- Φορτίζετε το προϊόν σε θερμοκρασίες μεταξύ 0 και 40 °C.
- Αποσυνδέετε πάντα το προϊόν μετά το πέρας της διαδικασίας φόρτισης.



- Φορτίζετε το προϊόν πλήρως πριν από την πρώτη χρήση και όταν η απόδοση του συσσωρευτή είναι μειωμένη.
- Όταν η απόδοση του συσσωρευτή είναι μειωμένη, μειώνεται η φωτεινότητα των λαμπτήρων LED ή το ηχείο πιθανώς να μη λειτουργεί σωστά. Φορτίστε το προϊόν.
- Κατά τη διαδικασία φόρτισης η χρήση του προϊόντος παραμένει δυνατή.

1. Ανοίξτε το κάλυμμα της υποδοχής φόρτισης **7**.
2. Συνδέστε το μικρότερο άκρο του καλωδίου USB **13** στην υποδοχή φόρτισης **6**.
3. Συνδέστε το μεγαλύτερο άκρο του καλωδίου USB στην υποδοχή USB του τροφοδοτικού πρίζας USB **12**.

Μπορείτε να συνδέσετε το καλώδιο USB για φόρτιση και με κάποια άλλη συμβατή πηγή ρεύματος USB (π.χ. με τη θύρα USB ενός υπολογιστή ή Powerbank).

4. Συνδέστε το τροφοδοτικό πρίζας USB σε μια πρίζα για φόρτιση.

Κατά τη διαδικασία φόρτισης η φωτεινή ένδειξη φόρτισης **5** είναι αναμμένη κόκκινη.

5. Η φωτεινή ένδειξη φόρτισης ανάβει μπλε, όταν το προϊόν φορτιστεί πλήρως μετά από περ. 3 έως 4 ώρες. Βγάλτε το τροφοδοτικό πρίζας USB από την πρίζα και αποσυνδέστε το καλώδιο USB από το προϊόν.
6. Κλείστε σωστά το κάλυμμα της υποδοχής φόρτισης.

## 6 Χρήση καθρέφτη Vanity

- Πατήστε τον διακόπτη επαφής On-Off/Ροοστάτη **1**, για να ανάψετε ή να σβήσετε τον φωτεινό δακτύλιο LED **10**.
- Όταν ο φωτεινός δακτύλιος LED είναι αναμμένος, κρατήστε πατημένο τον διακόπτη επαφής On-Off/Ροοστάτη, για να ρυθμίσετε τη φωτεινότητα του φωτεινού δακτυλίου LED (από τη μέγιστη στην ελάχιστη φωτεινότητα και αντίστροφα). Αφήστε ελεύθερο τον διακόπτη επαφής On-Off/Ροοστάτη μόλις επιτευχθεί ο επιθυμητός βαθμός φωτεινότητας.
- Όταν ο φωτεινός δακτύλιος LED είναι αναμμένος, πατήστε επανειλημμένα τον διακόπτη επαφής επιλογής τρόπου φωτισμού **2**, για να επιλέξετε έναν τρόπο φωτισμού (φυσικός, θερμός ή ψυχρός).
- Εάν θέλετε να χρησιμοποιήσετε τον μεγεθυντικό καθρέφτη **11** (5πλή μεγέθυνση) φέρτε τον στο κέντρο του καθρέφτη Vanity **9** (βλέπε **εικ. Β**).

Η μεγεθυντικός καθρέφτης στερεώνεται με τη βοήθεια του μαγνήτη στο κέντρο. Η ιδανική απόσταση για τη χρήση του μεγεθυντικού καθρέφτη είναι έως 10 cm.

## 7 Χρήση επιτραπέζιας λάμπας

1. Αναδιπλώστε προς τα πάνω τον καθρέφτη Vanity **9**, μέχρι να βρεθεί σε οριζόντια θέση. Ανάβει η επιτραπέζια λάμπα LED **3** στο κάτω μέρος του καθρέφτη Vanity (βλέπε **εικ. D**).
2. Εάν θέλετε να σβήσετε την επιτραπέζια λάμπα LED, πιέστε με προσοχή τον καθρέφτη Vanity προς τα κάτω μέχρι να σβήσει η λάμπα.

## 8 Χρήση ηχείου Bluetooth

### 8.1 Σύνδεση Bluetooth

1. Κρατήστε πατημένο το πλήκτρο Bluetooth **8** για να ενεργοποιήσετε τη λειτουργία Bluetooth (βλέπε **εικ. C**). Κατά την ενεργοποίηση της λειτουργίας Bluetooth ακούγεται ένα χαρακτηριστικό ηχητικό σήμα. Επίσης η μπλε φωτεινή ένδειξη του πλήκτρου Bluetooth αναβοσβήνει γρήγορα. Αυτό υποδηλώνει πως το προϊόν είναι έτοιμο για τη σύνδεση.
2. Ενεργοποιήστε τη λειτουργία Bluetooth της συσκευής σας και επιλέξτε από τη λίστα των διαθέσιμων προς σύνδεση

συσκευών την καταχωρημένη με το όνομα «RM249-DL».

Για τον τρόπο ενεργοποίησης της λειτουργίας Bluetooth ανατρέξτε στις οδηγίες χρήσης της συσκευής σας.

Μόλις η σύνδεση μέσω Bluetooth ολοκληρωθεί επιτυχώς ακούγεται ένα ηχητικό σήμα. Επίσης η μπλε φωτεινή ένδειξη του πλήκτρου Bluetooth αναβοσβήνει αργά. Αυτό υποδηλώνει πως το προϊόν έχει ήδη συνδεθεί.

**i**

- Οι συνδεδεμένες συσκευές αποθηκεύονται από το προϊόν. Μετά την ενεργοποίηση της λειτουργίας Bluetooth το προϊόν συνδέεται αυτόματα με τη τελευταία συνδεδεμένη συσκευή, εφόσον αυτή βρίσκεται εντός της εμβέλειας του σήματος Bluetooth του προϊόντος (10 m).
- Εάν θέλετε να διαγράψετε μόνιμα μία συνδεδεμένη συσκευή από τη μνήμη του προϊόντος, διαγράψτε τη σύνδεση Bluetooth στη συσκευή σας όσο είναι συνδεδεμένη με το προϊόν. Ακούγεται ένα ηχητικό σήμα και η μπλε φωτεινή ένδειξη του πλήκτρου Bluetooth αναβοσβήνει γρήγορα.
- Η λειτουργία Bluetooth απενεργοποιείται αυτόματα, όταν η απόδοση του συσσωρευτή είναι μειωμένη ή παραμένει χωρίς σύνδεση για περισσότερο από 10 λεπτά.

## 8.2 Αναπαραγωγή

1. Ξεκινήστε την αναπαραγωγή στη συνδεδεμένη συσκευή.  
Η έξοδος του ήχου πραγματοποιείται μέσω του ηχείου **4**.
2. Πατήστε μία φορά το πλήκτρο Bluetooth **8** για να διακοπεί η αναπαραγωγή.
3. Πατήστε ξανά το πλήκτρο Bluetooth για να συνεχιστεί η αναπαραγωγή.

**i**

Εκτελέστε πρόσθετες εντολές ελέγχου της αναπαραγωγής στη συνδεδεμένη συσκευή.

4. Όταν ολοκληρωθεί η αναπαραγωγή, κρατήστε πατημένο το πλήκτρο Bluetooth για να απενεργοποιήσετε τη λειτουργία Bluetooth.

Κατά την απενεργοποίηση της λειτουργίας Bluetooth ακούγεται ένα χαρακτηριστικό ηχητικό σήμα. Επίσης η μπλε φωτεινή ένδειξη του πλήκτρου Bluetooth σβήνει.

## 9 Καθαρισμός

### ΠΡΟΕΙΔΟΠΟΙΗΣΗ! ΚΙΝΔΥΝΟΣ ΗΛΕΚΤΡΟΠΛΗΞΙΑΣ!

- Αποσυνδέετε πάντα το προϊόν από την παροχή ρεύματος πριν το καθαρίσετε.

### ΥΠΟΔΕΙΞΗ! ΚΙΝΔΥΝΟΣ ΠΡΟΚΛΗΣΗΣ ΖΗΜΙΑΣ!

- Μη χρησιμοποιείτε δραστικά απορρυπαντικά, βούρτσες με μεταλλικές ή νάilon τρίχες, καθώς και αιχμηρά ή μεταλλικά εξαρτήματα καθαρισμού, όπως μαχαίρια, σκληρές σπάτουλες και παρόμοια.
1. Καθαρίζετε το πλαίσιο του προϊόντος με ένα μαλακό, νοτισμένο πανί και στεγνώνετε σκουπίζοντάς το με ένα στεγνό πανί.
  2. Καθαρίζετε τις επιφάνειες του καθρέφτη με καθαριστικό τζαμιών και ένα πανί από μικροΐνες.

## 10 Φύλαξη

Πριν τη φύλαξη όλα τα τεμάχια πρέπει να έχουν στεγνώσει πλήρως.

- Φυλάσσετε το προϊόν σε καθαρό και στεγνό μέρος, προστατευμένο από θερμότητα και άμεση ηλιακή ακτινοβολία.
- Φυλάσσετε τον μεγεθυντικό καθρέφτη **11** στην ειδική για τον σκοπό αυτό τσάντα **14** όταν δεν τον χρησιμοποιείτε με τον καθρέφτη Make-Up ή όταν τον έχετε μαζί στις μετακινήσεις σας.

## 11 Ανίχνευση σφαλμάτων

Μερικά προβλήματα προκύπτουν κατά πάσα πιθανότητα εξαιτίας μικρών βλαβών, τις οποίες μπορείτε να παραμερίσετε μόνοι σας. Για το σκοπό αυτό ακολουθήστε τις οδηγίες στον παρακάτω πίνακα. Αν το πρόβλημα δεν παραμεριστεί με αυτόν τον τρόπο, αποταθείτε στην Υπηρεσία Εξυπηρέτησης Πελατών. Μην επισκευάζετε μόνοι σας το προϊόν.

<b>Βλάβη</b>	<b>Πιθανή αιτία και λύση</b>
Το προϊόν δε λειτουργεί.	Βεβαιωθείτε πως το προϊόν είναι πλήρως φορτισμένο ή συνδεδεμένο με μία πηγή ρεύματος USB.
Η σύνδεση μέσω Bluetooth δεν είναι δυνατή.	<ul style="list-style-type: none"><li>• Βεβαιωθείτε πως η συσκευή σας βρίσκεται εντός της εμβέλειας Bluetooth του προϊόντος σας (10 m).</li><li>• Βεβαιωθείτε πως η λειτουργία Bluetooth της συσκευής σας έχει ενεργοποιηθεί και πως μπορεί να ανιχνευθεί.</li><li>• Το προϊόν έχει συνδεθεί με άλλη συσκευή. Αποσυνδέστε τη συνδεδεμένη συσκευή και εκτελέστε ξανά τη διαδικασία σύνδεσης Bluetooth.</li><li>• Κοντά στο προϊόν βρίσκονται πολλές συσκευές Bluetooth. Απενεργοποιήστε τη λειτουργία Bluetooth στις μη χρησιμοποιούμενες συσκευές, προκειμένου να αποφύγετε παρεμβολές.</li></ul>
Κακή ποιότητα ήχου ή παραμορφωμένος ήχος.	Βεβαιωθείτε πως η συσκευή σας βρίσκεται εντός της εμβέλειας Bluetooth του προϊόντος σας (10 m). Μεταφέρετε τη συσκευή σας πιο κοντά στο προϊόν.

## 12 Τεχνικά στοιχεία

Μοντέλο:	RM249-DL
Είσοδος:	DC 5 V / 2 A
Τροφοδοσία ρεύματος:	Max. 6 W
Μπαταρία:	3 000 mAh λιθίου
Χρόνος λειτουργίας λάμπας καθρέφτη:	Έως και 4 ώρες / πλήρης φόρτιση
Χρόνος λειτουργίας επιτραπέζιου φωτιστικού:	Έως και 5 ώρες / πλήρης φόρτιση
Χρόνος λειτουργίας ηχείου bluetooth:	Έως και 10 ώρες / πλήρης φόρτιση / κανονική ένταση
Θερμοκρασία χρώματος LED:	3 500–6 500 K (+/- 200 K)
Βάρος:	890 g (κύρια μονάδα), 71 g (μεγεθυντικός καθρέφτης)
Διαστάσεις:	23,1 × 10,5 × 34 cm (κύρια μονάδα) 9,8 × 0,9 cm (μεγεθυντικός καθρέφτης)

### Τροφοδοτικό πρίζας USB

Αριθμός μοντέλου:	BII2T-050200-BdVU (EE) BII2T-050200-BdBU (GB)
Είσοδος:	100–240 V~ 50/60 Hz 0,5 A
Έξοδος:	DC 5 V === 2 A, 10 W max. (EE) DC 5 V === 2 A, 12 W max. (GB)
Κατηγορία προστασίας:	II
Βαθμός προστασίας:	IP20

### Bluetooth

Το εμπορικό σήμα-λέξη και τα λογότυπα Bluetooth® είναι κατατεθέντα εμπορικά σήματα και ιδιοκτησία της Bluetooth SIG, Inc. Τα υπόλοιπα εμπορικά σήματα και εμπορικά ονόματα ανήκουν στους αντίστοιχους κατόχους τους.

## Απλουστευμένη δήλωση συμμόρφωσης

H Invention Works B.V. δηλώνει σύμφωνα με το άρθρο 10(9) της οδηγίας RED της ΕΕ ότι το ραδιοσύστημα τύπου Bluetooth LE συμμορφώνεται με την οδηγία 2014/53/ΕΕ. Το πλήρες κείμενο της δήλωσης συμμόρφωσης ΕΕ διατίθεται στην ακόλουθη ιστοσελίδα στο διαδίκτυο: [https://silkn.eu/media/wysiwyg/EU\\_Declaration\\_of\\_Conformity\\_MusicMirror\\_EMC-LVD.pdf](https://silkn.eu/media/wysiwyg/EU_Declaration_of_Conformity_MusicMirror_EMC-LVD.pdf)

Οι προδιαγραφές για το Bluetooth LE είναι: Εύρος απόκρισης συχνότητας εξόδου: 20 Hz–20 kHz, Συχνότητα λήψης και εκπομπής: 2402–2480 MHz

GR

## 13 Διάθεση

### 13.1 Διάθεση συσκευασίας



Διαθέτετε τα τμήματα της συσκευασίας ανάλογα με το είδος τους. Παραδίδετε το χαρτόνι και τις κούτες στην ανακύκλωση χαρτιού και τις πλαστικές μεμβράνες στα ανακυκλώσιμα υλικά.

### 13.2 Διάθεση συσκευής

(Για την Ευρωπαϊκή Ένωση και άλλες ευρωπαϊκές χώρες με σύστημα διαχωρισμού υλικών.)



**Οι παλιές συσκευές δεν επιτρέπεται να διατίθενται στα οικιακά απορρίμματα!**

Αν το προϊόν δεν μπορεί να χρησιμοποιηθεί πια, **διαθέστε το σύμφωνα με τους ισχύοντες κανονισμούς της επαρχίας ή της χώρας σας.**

Με τον τρόπο αυτό διασφαλίζεται η κατάλληλη επαναχρησιμοποίηση των παλιών συσκευών και αποφεύγονται αρνητικές επιπτώσεις στο περιβάλλον. Για το λόγο αυτό οι ηλεκτρικές συσκευές διαθέτουν την απεικονιζόμενη σήμανση.



## **Οι μπαταρίες και οι συσσωρευτές δεν επιτρέπεται να διατίθενται στα οικιακά απορρίμματα!**



Ως τελικός χρήστης, είστε υποχρεωμένος από το νόμο να παραδίδετε όλες τις μπαταρίες και τους συσσωρευτές – ανεξάρτητα από το εάν περιέχουν βλαβερές ουσίες\* ή όχι – σε ένα σημείο συλλογής του δήμου/της κοινότητας ή σε κάποιον έμπορο, ώστε να μπορούν να διατεθούν με τρόπο φιλικό προς το περιβάλλον. Μεταφέρετε ολόκληρο το προϊόν (συμπεριλαμβανομένου του συσσωρευτή) στο σημείο συλλογής της περιοχής σας και βεβαιωθείτε ότι ο συσσωρευτής είναι πλήρως αποφορτισμένος!

\*επισημαίνεται με: Cd = κάδμιο, Hg = υδράργυρος, Pb = μόλυβδος

## **14 Πληροφορίες εγγύησης**

Το προϊόν αυτό καλύπτεται από εγγύηση 2 ετών, σύμφωνα με τις ρυθμίσεις και τους νόμους της Ευρωπαϊκής Ένωσης. Το εύρος της εγγύησης για το προϊόν αυτό περιορίζεται σε τεχνικές ελλείψεις που προκλήθηκαν λόγω λανθασμένων διαδικασιών παραγωγής. Αν επιθυμείτε να χρησιμοποιήσετε το δικαίωμα εγγύησης, φροντίστε να λάβετε τις αντίστοιχες υποδείξεις από την Υπηρεσία Εξυπηρέτησης Πελατών μας. Ενδέχεται να μπορεί να λύσει το πρόβλημά σας, χωρίς να χρειαστεί να επιστρέψετε το προϊόν στο κατά- στημα ή στο Κέντρο Σέρβις. Η Υπηρεσία Εξυπηρέτησης Πελατών μας είναι πάντα στη διάθεσή σας!

## **15 Εξυπηρέτηση πελατών**

Περαιτέρω πληροφορίες σχετικά με τα προϊόντα Silk'n θα βρείτε στην τοπική σας ιστοσελίδα της Silk'n, στην ηλεκτρονική διεύθυνση: [www.silkn.eu](http://www.silkn.eu). Αν η συσκευή έχει υποστεί ζημιά ή έχει βλάβη, αν χρειάζεται επισκευή ή εσείς χρειάζεστε τη βοήθειά μας, αποταθείτε στο πλησιέστερο Κέντρο Εξυπηρέτησης Silk'n. Μπορείτε να κατεβάσετε το εγχειρίδιο χρήστη σε μορφή PDF στην ηλεκτρονική διεύθυνση [www.silkn.eu](http://www.silkn.eu).

Αριθμός εξυπηρέτησης πελατών: +31(0)180-330550  
Email: [info@silkn.eu](mailto:info@silkn.eu)

## Yasal uyarı

Home Skinovations Ltd. performansı, işletme güvenilirliği veya üretilebilirliğini iyileştirmek için ürün veya spesifikasyonlarında değişiklik yapma hakkını saklı tutar. Home Skinovations Ltd. tarafından verilen bilgiler, yayın sırasında doğru ve güvenilir olarak kabul edilir. Home Skinovations Ltd. bunların kullanılması konusunda sorumlu tutulamaz. Home Skinovations Ltd. zımni veya bir patent altında veya patent hakkı kapsamında bir lisans vermemektedir.

TR

Bu belgenin hiçbir kısmı, Home Skinovations Ltd.'nin açık yazılı izni olmaksızın herhangi bir amaçla elektronik veya mekanik herhangi bir biçimde veya herhangi bir yöntemle çoğaltılamaz veya aktarılamaz. Verileri önceden haber vermeksizin değiştirme hakkı saklıdır.

Home Skinovations Ltd. bu belgenin konusu olan patentleri ve bekleyen patent başvurularını, ticari markalarını, telif haklarını veya diğer fikri mülkiyet haklarını elinde bulundurmaktadır. Home Skinovations Ltd. tarafından yazılı bir sözleşme ile aksi kesin belirlenmemişse bu belgenin verilmesi, size patentler, ticari markalar, telif hakları veya diğer fikri mülkiyet hakları için herhangi bir lisans vermez. Teknik bilgileri önceden haber vermeksizin değiştirme hakkı saklıdır.

Silk'n ve Silk'n logosu Home Skinovations Ltd. şirketi adına kayıtlı ticari markalardır.

Invention Works B.V.  
Donk 1B, 2991 LE Barendrecht, Hollanda  
www.silkn.eu – info@silkn.eu

# İçindekiler

<b>1</b>	<b>Teslimat kapsamı/Cihaz parçaları</b>	<b>123</b>
<b>2</b>	<b>Genel</b>	<b>123</b>
2.1	Kullanım kılavuzunun okunması ve saklanması	123
2.2	Sembol açıklamaları	123
<b>3</b>	<b>Güvenlik</b>	<b>125</b>
3.1	Amaca uygun kullanım	125
3.2	Güvenlik uyarıları	125
<b>4</b>	<b>Ürünün ve teslimat kapsamının kontrolü</b>	<b>128</b>
<b>5</b>	<b>Şarj etme</b>	<b>129</b>
<b>6</b>	<b>Makyaj aynasının kullanılması</b>	<b>129</b>
<b>7</b>	<b>Masa lambasının kullanılması</b>	<b>130</b>
<b>8</b>	<b>Bluetooth hoparlörün kullanılması</b>	<b>130</b>
8.1	Bluetooth eşleştirmesi	130
8.2	Çalma işlevi	131
<b>9</b>	<b>Temizleme</b>	<b>131</b>
<b>10</b>	<b>Saklama</b>	<b>132</b>
<b>11</b>	<b>Arıza arama</b>	<b>132</b>
<b>12</b>	<b>Teknik bilgiler</b>	<b>133</b>
<b>13</b>	<b>İmha</b>	<b>134</b>
13.1	Ambalajın imhası	134
13.2	Ürünün imhası	134
<b>14</b>	<b>Garanti bilgileri</b>	<b>135</b>
<b>15</b>	<b>Müşteri Hizmetleri</b>	<b>135</b>

# I Teslimat kapsamı/Cihaz parçaları

- |   |   |    |                  |
|---|---|----|------------------|
| 1 | Açma-kapama/karartıcı dokunmatik şalter | 8  | Bluetooth tuşu   |
| 2 | Işık modu dokunmatik şalter             | 9  | Makyaj aynası    |
| 3 | LED masa lambası                        | 10 | LED ışık halkası |
| 4 | Hoparlör                                | 11 | Dev aynası       |
| 5 | Şarj kontrol lambası                    | 12 | USB güç adaptörü |
| 6 | Şarj bağlantısı                         | 13 | USB kablosu      |
| 7 | Şarj bağlantı kapağı                    | 14 | Ayna çantası     |

TR

## 2 Genel

### 2.1 Kullanım kılavuzunun okunması ve saklanması



Bu kullanım kılavuzu bu Music Mirror (aşağıda "ürün" olarak anılacaktır) ürününe aittir. Çalıştırma ve kullanım ile ilgili önemli bilgiler içermektedir. Ürünü kullanmadan önce kullanım kılavuzunu dikkatli bir şekilde okuyun. Bu özellikle güvenlik

uyarıları için geçerlidir. Bu kullanma kılavuzuna uyulmadığı takdirde yaralanmalar veya üründe hasarlar meydana gelebilir. Kullanım kılavuzunun temeli, Avrupa Birliği içerisinde geçerli norm ve kurallara dayanmaktadır. Yurt dışında, ülkeye özgü yönerge ve kuralları da dikkate alın. Kullanım kılavuzunu daha sonra başvurmak için saklayın. Ürünü üçüncü kişilere vereceksiniz mutlaka kullanma kılavuzunu da beraberinde verin.

### 2.2 Sembol açıklamaları

Bu kullanma kılavuzunda, ürünün veya ambalajın üstünde aşağıdaki semboller ve uyarı sözcükleri kullanılmaktadır.



**UYARI!**

Bu uyarı sembolü/sözcüğü, orta risk derecesinde bir tehlikeyi tanımlar; kaçınılmadığı takdirde ölüm veya ağır yaralanmaya yol açabilir.

**DUYURU!**

Bu uyarı sözcüğü, maddi hasar olasılığına dikkati çeker.



Bu uyarı sembolü size kullanma ve çalıştırma hakkında yararlı ek bilgiler sunar.



Uygunluk Beyanı: Bu sembolle işaretlenmiş olan ürünler, Avrupa Birliği'nde uygulanan tüm ortak yönetmeliklere uygundur.



Bu logo bu ürünün cep telefonları, bilgisayarlar ve diğer elektronik aletlerle kısa mesafeli (10 m) kablosuz bir bağlantı için bir kablosuz teknoloji standardı kullandığını belirtir.



Genel Uyarı Notu.



Bu sembolü taşıyan cihazlar yalnız ev içi kullanıma uygundur (kuru iç mekanlarda).



Bu sembol, doğru akım için nominal gerilimi ve nominal akımı belirtir.



"GS" işareti "test edilmiş güvenlik" anlamına gelir. Bu sembolle işaretlenmiş ürünler, Ürün Güvenliği Yasası (ProdSG) gerekliliklerini karşılar.

**IP20**

USB güç adaptörü boyutları 12 mm'ye kadar cisimlere karşı korumalıdır.



Uluslararası verimlilik göstergesi, güç kaynağının VI. basamak gerekliliklerini karşıladığını belirtir (USB güç adaptörü).



USB güç adaptörü kısa devreye karşı dayanıklı bir emniyet trafosu ile donatılmıştır.



Bu sembol, USB güç adaptöründeki pimlerin kutuplarını belirtmektedir.



Bu sembol, Koruma Sınıfı II kapsamındaki elektrik cihazlarını belirtir.



Bağımsız çalışan cihaz (USB güç adaptörü)

**ta** Ortam ısı (USB güç adaptörü)

**tc** Gövde ısı (USB güç adaptörü)

**SELV** Çok düşük emniyet gerilimi (USB güç adaptörü)

## 3 Güvenlik

### 3.1 Amaca uygun kullanım

Ürün sadece makyaj aynası, masa lambası ve Bluetooth hoparlör olarak tasarlanmıştır. Sadece özel kullanım için tasarlanmış olup ticari alanda kullanıma uygun değildir.

Ürünü sadece bu kullanma kılavuzunda belirtildiği şekilde kullanın. Bunun dışındaki her kullanım amaca aykırı kullanım sayılır ve can veya mal kaybına yol açabilir. Üretici firma, amaca uygun olmayan kullanım veya yanlış kullanımdan dolayı meydana gelen hasarlar ve yaralanmalar için sorumluluk kabul etmez.

### 3.2 Güvenlik uyarıları

#### **UYARI! ELEKTRİK ÇARPMA TEHLİKESİ!**

- Ürünü sadece elektrik şebekesi gerilimi USB güç adaptörünün tip levhası verilerine uygunsa prize takın.
- Arıza durumunda cihazınızı şebekeden hızla ayırabilmek için USB güç adaptörünü kolay erişilebilir bir prize bağlayın.
- Birlikte teslim edilen USB güç adaptörü sadece ürüne bağlanabilir. Başka amaçlar için kullanmayın.
- Hasarlı ya da arızalıysa ürünü, USB kablosunu ya da USB güç adaptörünü kullanmayın. Risklerin engellenmesi için, hasarlı ya da arızalı parçalar üretici

ya da müşteri hizmetleri tarafından değiştirilmelidir.

- Muhafazayı açmayın, onarımı uzmanına bırakın. Bunun için teknik servise başvurun. Servis dışında yaptırılan onarımlarda yanlış bağlantı veya hatalı kullanma durumunda, sorumluluk ve garanti hakkı ortadan kalkar.
- Onarımlarda sadece orijinal cihaz verilerine uygun parçalar kullanılabilir. Bu ürün, tehlikelere karşı korunmak için gerekli olan elektrikli ve mekanik parçalar içerir.
- Ürünü, USB kablosunu ya da USB güç adaptörünü suya veya başka sıvılara daldırmayın.
- Kullanmadığınız veya temizlediğiniz zaman ya da bir arıza halinde ürünü mutlaka kapatın. Ürünü şarj etmediğiniz zaman, USB güç adaptörünü mutlaka ayırın.
- Gövdeye, USB kablosuna veya USB güç adaptörüne asla ıslak ellerle dokunmayın.
- Cihazın içine hiçbir cisim sokmayın.
- USB güç adaptörünü prizden çıkarmak için USB kablosundan çekmeyin, her zaman prizi tutun. Ürünü USB kablosundan tutarak taşımayın ya da kablosundan çekmeyin.
- Ürünü, USB kablosunu ve USB güç adaptörünü çıplak alevlerden ve sıcak yüzeylerden uzak tutun.

- USB kablosunu takılıp düşmelere sebep olmayacak şekilde yerleştirin.
- USB kablosunu kıvrımayın ve ürünün üzerine sarmayın. USB kablosunu keskin kenarlar üzerine yerleştirmeyin.
- Ürünü sadece iç mekanlarda kullanın.



**UYARI! FİZİKSEL, DUYUSAL VEYA ZİHİNSEL BECERİLERİ AZALMIŞ VEYA DENEYİM VE BİLGİ EKSİKLİĞİ BULUNAN ÇOCUKLAR VE KİŞİLER İÇİN TEHLİKELER.**

- Sekiz yaşına gelmiş çocuklar ile bedensel, duyuşal veya ruhsal yetenekleri kısıtlı kişiler, gözlemlenmeleri ya da ürünün güvenli kullanımı hakkında bilgilendirilmiş ve kullanımla ilgili tehlikeleri anlamış olmaları koşuluyla bu ürünü kullanabilir. Çocuklar ürünle oynamamalıdır. Temizlik ve kullanıcı bakımı, gözetim olmadan çocuklar tarafından yapılmamalıdır.
- Sekiz yaşından küçük çocukları üründen, USB kablosundan ve USB güç adaptöründen uzak tutun.
- Çocukların plastik ambalajla oynamasını önleyin. Oynarken ambalaj başlarına geçebilir ve boğulma riski yaratabilir.



**UYARI! YARALANMA TEHLİKESİ!**

- Ayna yüzeyini doğrudan güneş ışığına



maruz bırakmayın. Yoğunlaşmış ışınlar ve yoğunlaşmış ısı nedeniyle yangın tehlikesi oluşabilir.

- Hoparlörü kulaklarınıza çok yakın yerleştirmeyin. Aksi halde özellikle küçük çocukların kulak zarı zarar görebilir.
- LED ışığına doğrudan bakmayın.

## **DUYURU! HASAR TEHLİKESİ!**

- Bu ürünün LED lambaları değiştirilemez. Lambalar ömürlerinin sonuna ulaşır ulaşmaz, bütün ürünün değiştirilmesi gerekir.
- Ürünü çıplak alevlerden ve sıcak yüzeylerden uzak tutun.
- Ürünün üzerine örneğin yanan mum gibi çıplak alev kaynakları yerleştirmeyin.
- Ürünü sıçrayan ya da damlayan sudan uzak tutun ve ürünün üzerine örneğin vazolar gibi sıvı doldurulmuş cisimler yerleştirmeyin.
- Düşmesini önlemek için ürünü bir yüzeyin kenarına bırakmayın.

## **4 Ürünün ve teslimat kapsamının kontrolü**

### **DUYURU! HASAR TEHLİKESİ!**

- Ambalajı bir bıçakla veya başka sivri nesnelere dikkatsizce açarsanız, ürün çabuk hasar görebilir. Açarken çok dikkatli davranın.

1. Ürünü ambalajından çıkartın.
2. Teslimatın eksiksiz olup olmadığını kontrol edin (bkz. **resim A**).
3. Ürünün veya münferit parçaların hasarlı olup olmadığını kontrol edin. Hasar varsa, ürünü kullanmayın. Bunun için teknik servisimize başvurun.

## 5 Şarj etme

### UYARI! YARALANMA TEHLİKESİ!

- Ürünü 0 ila 40 °C arası ısılarda şarj edin.
- Şarj işlemi tamamlandıktan sonra ürünü ayırın.



- Ürünü ilk kullanımdan önce ve pil seviyesinin düşük olması durumunda tam şarj edin.
- Düşük pil gücünde LED ışıklar daha sönük yanacak ya da hoparlör muhtemelen düzenli çalışmayacaktır. Ürünü şarj edin.
- Ürün şarj edilirken kullanılabilir.

1. Şarj bağlantı kapağını **7** açın.
2. USB kablusunun **13** küçük ucunu şarj bağlantısına **6** sokun.
3. USB kablusunun kalın ucunu USB güç adaptörünün **12** USB girişine sokun.

Şarj için USB kablusunu uyumlu bir USB güç kaynağıyla (örneğin, PC, dizüstü bilgisayar ya da Powerbank) kullanabilirsiniz.

4. Şarj için USB güç adaptörünü bir prize takın.  
Şarj kontrol lambası **5** şarj sürecinde kırmızı yanar.
5. Ürün yaklaşık 3 ya da 4 saat sonra tam şarj edildiğinde şarj kontrol lambası mavi yanar. USB güç adaptörünü prizden çıkarın ve USB kablusunu üründen ayırın.
6. Şarj bağlantı kapağını gerektiği gibi kapatın.

## 6 Makyaj aynasının kullanılması

- LED ışık halkasını **10** açmak ya da kapatmak için açma-kapama/karartıcı dokunmatik şalterine **1** basın.
- LED ışık halkası açıldığı zaman, LED ışık halkasının parlaklığını (azami parlaklıktan asgari parlaklığa ya da tersine) ayarlamak için

açma-kapama/karartıcı dokunmatik şalterini basılı tutun. İstenen parlaklığa ulaşıldığında açma-kapama/karartıcı dokunmatik şalterini bırakın.

- LED ışık halkası açıldığı zaman, bir ışık modu (doğal, sıcak ya da parlak) seçmek için Işık modu dokunmatik şalterine **2** birkaç kez basın.
- Dev aynasını **11** (5 kat büyütme) kullanmak istediğiniz zaman, aynayı makyaj aynasının **9** merkezine getirin (bkz. **resim B**). Dev aynası merkezdeki miknatıslar sayesinde sabitlenecektir. Dev aynasının optimum kullanım mesafesi azami 10 cm'dir.

## 7 Masa lambasının kullanılması

1. Makyaj aynasını **9** yatay duruma gelinceye kadar açın. Makyaj aynasının alt tarafındaki LED masa lambası **3** açılır (bkz. **resim D**).
2. LED masa lambasını kapatmak istediğiniz zaman, makyaj aynasını lamba sönene kadar dikkatle aşağıya bastırın.

## 8 Bluetooth hoparlörün kullanılması

### 8.1 Bluetooth eşleştirme

1. Bluetooth işlevini etkinleştirmek için Bluetooth tuşunu **8** basılı tutun (bkz. **resim C**).

Bluetooth işlevinin etkinleşmesi sırasında bir sinyal sesi işiteceksiniz. Bunun dışında, Bluetooth tuşunun mavi ışığı hızlı yanıp sönmeye başlar. Bu durum, ürünün eşleştirilmeye hazır olduğunu gösterir.

2. Cihazınızın Bluetooth işlevini etkinleştirin ve eşleştirilmeye hazır cihazların arasından "RM249-DL" ögesini seçin.

Bluetooth işlevini etkinleştirmek için cihazınızın kullanma kılavuzunu izleyin.

Bluetooth eşleşmesi gerçekleştiğinde bir sinyal sesi işiteceksiniz. Bunun dışında, Bluetooth tuşunun mavi ışığı yavaş yanıp sönmeye başlar. Bu durum, ürünün eşleştiğini gösterir.



- Ürün eşleştirilmiş cihazları kaydeder. Ürün, Bluetooth işlevinin etkinleştirilmesinden sonra ürünün Bluetooth alanında (10 m) bulunması kaydıyla en son eşleştiği cihazla otomatik bir bağlantı oluşturur.



- Eşleştirilmiş bir cihazı ürünün belleğinden kesin olarak silmek isterseniz, ürünle bağlantılıyken Bluetooth eşleşmesini cihazınızın üzerinden silin. Bu sırada bir sinyal sesi iştilir ve Bluetooth tuşunun mavi lambası hızla yanıp söner.
- Bluetooth işlevi pil düzeyinin düşük olması ya da 10 dakikadan daha uzun süre boşa çalışması halinde otomatik olarak devreden çıkar.

## 8.2 Çalma işlevi

1. Çalma işlevini eşleştirilmiş cihaz üzerinden başlatın.  
Ses çıkışı hoparlör **4** üzerinden gerçekleşir.
2. Çalma işlevini duraklatmak için Bluetooth tuşuna **8** bir kere basın.
3. Çalma işlevini yeniden başlatmak için Bluetooth tuşuna bir kere daha basın.



Çalma işlevine yönelik diğer komutları eşleştirilmiş cihaz üzerinden gerçekleştirin.

4. Çalma işlevi sona erdiğinde, Bluetooth işlevini devreden çıkarmak için Bluetooth tuşunu basılı tutun.  
Bluetooth işlevinin devreden çıkması sırasında bir sinyal sesi işiteceksiniz. Bunun dışında, Bluetooth tuşunun mavi ışığı söner.

## 9 Temizleme



### UYARI! ELEKTRİK ÇARPMA TEHLİKESİ!

- Temizlemeden önce ürünü mutlaka şebekeden ayırın.

### DUYURU! HASAR TEHLİKESİ!

- Aşındırıcı temizleyiciler, metal veya naylon fırça kıllarına sahip fırçalar veya bıçak, sert spatula ve benzeri keskin veya metal temizleme aletleri kullanmayın.

1. Ürünün gövdesini nemli ve yumuşak bir bezle temizleyin ve sonra da kuru bir bezle kurulaşın.
2. Ayna yüzeylerini bir cam temizleyici ve bir mikro elyaflı temizlik beziyle temizleyin.

## 10 Saklama

Saklanmadan önce, tüm parçalar tamamen kuru olmalıdır.

- Ürünü ısıdan ve doğrudan güneş ışığından korunan, temiz ve kuru bir yere kaldırın.
- Makyaj aynasını kullanmadığınız ya da yolculukta olduğunuz zaman dev aynasını **11** ayna çantasında **14** muhafaza edin.

TR

## 11 Arıza arama

Sizin de düzeltebileceğiniz küçük arızalar bazı sorunlara neden olabilir. Aşağıdaki tablodaki talimatlara uyun. Bunlarla sorun giderilemez ise, teknik servise başvurun. Ürünü kendiniz tamir etmeyin.

Arıza	Olası nedeni ve giderilmesi
Ürün çalışmıyor.	Ürünün gerektiği gibi şarj edildiğinden ya da bir USB akım kaynağıyla bağlantılı olduğundan emin olun.
Bir Bluetooth eşleştirmesi oluşturulamıyor.	<ul style="list-style-type: none"><li>• Cihazın ürünün Bluetooth alanında (10 m) bulunduğundan emin olun.</li><li>• Cihazınızın Bluetooth işlevinin etkin ve algılanabilir olduğundan emin olun.</li><li>• Ürün başka bir cihaza bağlanmış. Eşleştirilmiş cihazı ayırın ve yeni bir Bluetooth eşleştirmesi gerçekleştirin.</li><li>• Ürünün yakınında çok sayıda Bluetooth cihazı bulunuyor. Enterferansları önlemek için, kullanılmayan cihazlar üzerindeki Bluetooth işlevini devre dışına çıkarın.</li></ul>
Düşük ses kalitesi veya bozuk ses.	Cihazın ürünün Bluetooth alanında (10 m) bulunduğundan emin olun. Cihazınızı ürüne yaklaştıran.

## 12 Teknik bilgiler

Model:	RM249-DL
Giriş:	DC 5 V / 2 A
Güç kaynağı:	Azami 6 W
Pil:	3 000 mAh Lityum
Ayna ışığının kullanım süresi:	Tam şarjla yaklaşık 4 saat
Masa lambasının kullanım süresi:	Tam şarjla yaklaşık 5 saat
Bluetooth kulaklığının kullanım süresi:	Tam şarj ve normal volüm ile yaklaşık 10 saat
LED renk ısısı:	3 500–6 500 K (+/- 200 K)
Ağırlık:	890 g (ana ünite), 71 g (dev aynası)
Boyutlar:	23,1 × 10,5 × 34 cm (ana ünite) 9,8 × 0,9 cm (dev aynası)

### USB güç adaptörü

Model numarası:	BI12T-050200-BdVU (AB) BI12T-050200-BdBU (GB)
Giriş:	100–240 V~ 50/60 Hz 0,5 A
Çıkış:	DC 5 V === 2 A, 10 W azami (AB) DC 5 V === 2 A, 12 W azami (GB)
Koruma sınıfı:	II
Koruma türü:	IP20

### Bluetooth

Bluetooth® markası ve logoları Bluetooth SIG, Inc. şirketinin markaları ve malıdır. Diğer markalar ve ticari adlar ilgili sahiplerine aittir.

## Sadeleştirilmiş Uygunluk Beyanı

Invention Works B.V., AB-RED yönergesinin 10.(9) maddesine göre Bluetooth LE tipi telsiz tertibatının 2014/53/AB sayılı yönergeye uygun olduğunu beyan eder. AB Uygunluk Beyanının tam metnini aşağıdaki internet adresinde bulabilirsiniz: [https://silkn.eu/media/wysiwyg/EU\\_Declaration\\_of\\_Conformity\\_MusicMirror EMC-LVD.pdf](https://silkn.eu/media/wysiwyg/EU_Declaration_of_Conformity_MusicMirror EMC-LVD.pdf)

Bluetooth LE cihazının spesifikasyonları: Çıkış frekansının tetiklenme aralığı: 20 Hz–20 kHz; alım ve yayın frekansı: 2402–2480 MHz

## 13 İmha

TR

### 13.1 Ambalajın imhası



Ambalajı türüne göre imha edin. Mukavva ve kartonu atık kağıt konteynerine, folyoları ise geri dönüştürülebilir atık konteynerine atın.

### 13.2 Ürünün imhası

(Geri dönüştürülebilir malzemelerin ayrı bir şekilde toplandığı sistemlerin bulunduğu Avrupa Birliği ve diğer Avrupa ülkelerinde geçerlidir)



**Eski cihazlar evsel atıklar ile birlikte imha edilemez!**

Ürün artık kullanılmıyorsa, **eyaletinizde veya ülkenizde geçerli yasalara göre imha edin.**

Böylece, eski cihazların kurallara uygun biçimde ve çevreye olumsuz bir etkisi olmadan imha edilmesi sağlanmış olur. Bu nedenden dolayı, elektrikli cihazlar burada gösterilen sembollerle işaretlenmiştir.

## Bataryalar ve piller evsel atıklarla birlikte imha edilemez!



Son kullanıcı olarak, tehlikeli maddeler\* içersin ya da içermesin, tüm batarya ve pilleri çevre dostu bir şekilde imha veya bertaraf edilebilmeleri için belediyenin/ilçenin toplama merkezine teslim etmekten yasal olarak sorumlusunuz.

Bataryalar dahil eksiksiz ürünü toplama merkezimize götürün ve bataryaların boşaltıldığından emin olun!

\*şöyle belirtilir: Cd = Kadmiyum, Hg = Cıva, Pb = Kurşun

TR

## 14 Garanti bilgileri

Avrupa düzenlemeleri ve yasaları kapsamında bu ürün 2 yıllık bir garantiye sahiptir. Bu ürünün garanti kapsamı, üretim hatalarından kaynaklanan teknik kusurlar ile sınırlıdır. Garanti hakkınız çerçevesinde, teknik servisimizin talimatlarından faydalanın. Belki sorunu, ürünü mağazaya veya teknik servis merkezine geri göndermek zorunda kalmadan çözebilirsiniz. Müşteri Hizmetleri ekibimiz size her zaman yardıma hazırdır!

## 15 Müşteri Hizmetleri

Silk'n ürünleri hakkında daha fazla bilgi için yerel Silk'n web sitesini ziyaret edin: [www.silkn.eu](http://www.silkn.eu). Cihaz hasar görmüş veya arızalıysa, onarım gerektiriyorsa veya yardımımıza ihtiyacınız varsa, en yakın Silk'n Teknik Servis Merkezi ile iletişime geçin. Bu kullanım kılavuzunu PDF olarak [www.silkn.eu](http://www.silkn.eu) adresinden indirebilirsiniz.

Servis numarası: +31(0)180-330550

E-posta: [info@silkn.eu](mailto:info@silkn.eu)



## **Avvertenze legali**

Home Skinovations Ltd. si riserva il diritto di modificare i propri prodotti o le loro caratteristiche per migliorarne prestazioni, affidabilità o producibilità. Al momento della pubblicazione, le informazioni fornite da Home Skinovations Ltd. sono da ritenersi accurate e affidabili. Tuttavia, Home Skinovations Ltd. non assume alcuna responsabilità riguardo al loro utilizzo. Non viene concesso alcun diritto di licenza implicito né altro diritto desumibile in base a brevetti o diritti di brevetto di Home Skinovations Ltd.

Senza esplicito permesso scritto di Home Skinovations Ltd. non è consentita la riproduzione né la trasmissione, in qualsiasi forma o con qualsiasi mezzo, elettronico o meccanico, di parti di questo documento, per qualsiasi scopo. I dati sono soggetti a modifiche senza preavviso.

Relativamente all'oggetto del presente documento, Home Skinovations Ltd. detiene brevetti approvati e in via d'approvazione, marchi, copyright e ogni altro diritto di proprietà intellettuale. Al di fuori di quanto espressamente previsto da specifici accordi scritti con Home Skinovations Ltd. la distribuzione del presente documento non implica la concessione di alcuna licenza su detti brevetti, marchi, copyright o qualsiasi altro diritto di proprietà intellettuale. Le specifiche sono soggette a modifiche senza preavviso.

Silk'n e il logo Silk'n sono marchi di fabbrica registrati di Home Skinovations Ltd.

Invention Works B.V.  
Donk IB, 2991 LE Barendrecht, Paesi Bassi  
[www.silkn.eu](http://www.silkn.eu) - [info@silkn.eu](mailto:info@silkn.eu)

# Sommario

<b>1</b>	<b>Dotazione/parti dell'apparecchio</b>	<b>138</b>
<b>2</b>	<b>Informazioni generali</b>	<b>138</b>
2.1	Leggere e conservare le istruzioni per l'uso	138
2.2	Spiegazione dei simboli	138
<b>3</b>	<b>Sicurezza</b>	<b>140</b>
3.1	Utilizzo conforme all'uso previsto	140
3.2	Avvertenze di sicurezza	140
<b>4</b>	<b>Controllo del prodotto e della dotazione</b>	<b>144</b>
<b>5</b>	<b>Ricarica</b>	<b>145</b>
<b>6</b>	<b>Uso dello specchio per make-up</b>	<b>145</b>
<b>7</b>	<b>Uso della lampada da tavolo</b>	<b>146</b>
<b>8</b>	<b>Uso dell'altoparlante Bluetooth</b>	<b>146</b>
8.1	Accoppiamento Bluetooth	146
8.2	Riproduzione	147
<b>9</b>	<b>Pulizia</b>	<b>147</b>
<b>10</b>	<b>Conservazione</b>	<b>148</b>
<b>11</b>	<b>Ricerca anomalie</b>	<b>148</b>
<b>12</b>	<b>Dati tecnici</b>	<b>149</b>
<b>13</b>	<b>Smaltimento</b>	<b>150</b>
13.1	Smaltimento dell'imballaggio	150
13.2	Smaltimento del prodotto	151
<b>14</b>	<b>Garanzia</b>	<b>151</b>
<b>15</b>	<b>Servizio di assistenza clienti</b>	<b>152</b>

# I Dotazione/parti dell'apparecchio

- 1 Comando touch di accensione/ spegnimento e di regolazione dell'intensità della luce
- 2 Comando touch della modalità luminosa
- 3 Lampada LED da tavolo
- 4 Altoparlante
- 5 Spia del livello di carica
- 6 Connettore di ricarica
- 7 Copertura del connettore di ricarica
- 8 Tasto Bluetooth
- 9 Specchio per make-up
- 10 Anello luminoso LED
- 11 Specchio ingranditore
- 12 Alimentatore USB
- 13 Cavo USB
- 14 Custodia

IT

## 2 Informazioni generali

### 2.1 Leggere e conservare le istruzioni per l'uso



Le presenti istruzioni per l'uso sono parte integrante di questo Music Mirror (di seguito denominato "prodotto") e contengono informazioni importanti relative alla messa in funzione e all'utilizzo.

Prima di utilizzare il prodotto leggere attentamente le istruzioni per l'uso, in particolare le avvertenze di sicurezza. Il mancato rispetto delle presenti istruzioni per l'uso può provocare lesioni personali o danni al prodotto. Le istruzioni per l'uso si basano sulle norme e direttive vigenti nell'Unione europea. All'estero rispettare anche le direttive e le normative nazionali. Conservare le istruzioni per l'uso per usi futuri. In caso di cessione del prodotto a terzi è necessario consegnare anche le presenti istruzioni per l'uso.

### 2.2 Spiegazione dei simboli

Nelle istruzioni per l'uso, sul prodotto o sull'imballaggio sono riportati i seguenti simboli e le seguenti parole d'avvertimento.

#### **AVVERTIMENTO!**

Questo simbolo/parola d'avvertimento indica un pericolo a rischio medio che, se non evitato, può avere come conseguenza la morte o lesioni gravi.

## AVVISO!

Questa parola d'avvertimento indica possibili danni materiali.



Questo simbolo fornisce informazioni aggiuntive utili per la manipolazione e l'uso.



Dichiarazione di conformità: I prodotti etichettati con questo simbolo sono conformi a tutte le norme comunitarie applicabili nello Spazio economico europeo.



Questo logo indica che il prodotto utilizza uno standard tecnologico wireless per la connessione senza fili a breve distanza (10 m) di telefoni mobili, computer e altri dispositivi elettronici.



Avvertenze generali.



Gli apparecchi contrassegnati con questo simbolo sono adatti solo per l'uso domestico (in ambienti interni asciutti).



Questo simbolo indica la tensione nominale e la corrente nominale della corrente continua.



Il contrassegno "GS" significa "sicurezza testata". I prodotti contrassegnati con questo simbolo soddisfano i requisiti della legge tedesca sulla sicurezza dei prodotti (ProdSG).

**IP20**

L'alimentatore USB è protetto dalle particelle solide di dimensioni fino a 12 mm.



Il marchio internazionale di efficienza indica che l'alimentazione soddisfa i requisiti del livello VI (alimentatore USB).



L'alimentatore USB è dotato di un trasformatore di sicurezza a prova di cortocircuito.



Questo simbolo indica la polarità dei pin nell'alimentatore USB.



Questo simbolo identifica i dispositivi elettrici con classe di protezione II.



Dispositivo a funzionamento autonomo (alimentatore USB)

**ta** Temperatura ambiente (alimentatore USB)

**tc** Temperatura corpo del prodotto (alimentatore USB)

**SELV** Bassissima tensione di sicurezza (alimentatore USB)

## 3 Sicurezza

### 3.1 Utilizzo conforme all'uso previsto

Il prodotto è progettato esclusivamente quale specchio per make-up, lampada da tavolo e altoparlante Bluetooth. È destinato soltanto all'uso in ambito privato e non a quello in ambito commerciale.

Utilizzare il prodotto solo come descritto nelle presenti istruzioni per l'uso. Ogni altro utilizzo è da intendersi come non conforme all'uso previsto e può provocare danni materiali o lesioni personali. Il produttore declina ogni responsabilità per eventuali danni derivanti da un utilizzo scorretto o non conforme all'uso previsto.

### 3.2 Avvertenze di sicurezza



## AVVERTIMENTO! PERICOLO DI SCOSSE ELETTRICHE!

- Collegare il prodotto alla rete elettrica solo se la tensione della presa di corrente corrisponde ai dati riportati sulla targhetta dell'alimentatore USB.
- Collegare l'alimentatore USB solo a una presa di corrente facilmente accessibile, in modo da poterlo staccare rapidamente dalla rete elettrica in caso di malfunzionamenti.
- L'alimentatore USB in dotazione può essere collegato solo al prodotto. Non usarlo per nessun altro scopo.

- Non utilizzare il prodotto, il cavo USB o l'alimentatore USB se sono danneggiati o difettosi. Per evitare rischi, le parti danneggiate o difettose devono essere sostituite dal produttore o dall'assistenza post-vendita.
- Non aprire il corpo dell'apparecchio, ma far eseguire la riparazione a una persona qualificata. Rivolgersi all'assistenza post-vendita. In caso di riparazioni eseguite in proprio, allacciamento non corretto o errato utilizzo, si escludono responsabilità e diritti di garanzia.
- Per le riparazioni, utilizzare solo componenti che corrispondono alle specifiche originali dell'apparecchio. Questo prodotto contiene parti elettriche e meccaniche che sono essenziali per la protezione dai rischi.
- Non immergere il prodotto, il cavo USB o l'alimentatore USB in acqua o altri liquidi.
- Spegnere sempre il prodotto in caso di non utilizzo, pulizia o malfunzionamento. Quando il prodotto non è in carica, scollegare sempre l'alimentatore USB dalla presa di corrente.
- Non toccare mai l'involucro esterno, l'alimentatore USB e il cavo USB con le mani bagnate o umide.

- Non inserire oggetti all'interno del prodotto.
- Non estrarre l'alimentatore USB dalla presa di corrente tirando il cavo USB, ma afferrare sempre la spina stessa. Non afferrare mai il cavo USB per trasportare, tirare o portare il prodotto.
- Tenere il prodotto, il cavo USB e l'alimentatore USB lontano da fiamme libere e superfici roventi.
- Posare il cavo USB in modo tale che non costituisca pericolo di inciampo.
- Non piegare il cavo USB e non avvolgerlo intorno al prodotto. Non posare il cavo USB lungo spigoli vivi.
- Utilizzare l'apparecchio solo in ambienti chiusi.



**AVVERTIMENTO! PERICOLI PER BAMBINI E PERSONE CON RIDOTTE CAPACITÀ FISICHE, SENSORIALI O MENTALI O CON SCARSA ESPERIENZA E COMPETENZA.**

- L'uso di questo prodotto è consentito ai bambini maggiori di 8 anni e alle persone con ridotte capacità fisiche, sensoriali e mentali o prive di esperienza e competenza a condizione che siano sotto sorveglianza o che siano stati istruiti sull'uso sicuro del prodotto e abbiano compreso gli eventuali

pericoli ad esso correlati. Non permettere ai bambini di giocare con il prodotto. La pulizia e la manutenzione di competenza dell'utilizzatore non devono essere eseguite da bambini senza la sorveglianza di un adulto.

- Tenere i bambini di età inferiore agli 8 anni lontano dal prodotto, dal cavo USB e dall'alimentatore USB.
- Assicurarsi che i bambini non giochino con la pellicola d'imballaggio. Giocandovi, potrebbero restarvi intrappolati e soffocare.

IT

### **AVVERTIMENTO! PERICOLO DI LESIONI!**

- Non esporre la superficie dello specchio alla luce diretta del sole. Pericolo di incendio derivante dalla concentrazione di raggi solari e di calore.
- Non collocare l'altoparlante troppo vicino alle orecchie: ciò può danneggiare i timpani, in particolare quelli dei bambini piccoli.
- Non guardare direttamente la luce LED.

### **AVVISO! PERICOLO DI DANNEGGIAMENTO!**

- Le lampadine LED di questo prodotto non possono essere sostituite. Non appena le luci giungono alla fine della propria vita utile,



- è necessario sostituire l'intero prodotto.
- Tenere il prodotto lontano da fiamme libere e superfici roventi.
  - Non posizionare fiamme libere (ad es. candele accese) sul prodotto.
  - Tenere il prodotto lontano da schizzi e gocce d'acqua e non collocare sul prodotto alcun oggetto contenente liquidi (ad es. vasi).
  - Non collocare il prodotto sul bordo di una superficie al fine di evitarne la caduta.

IT

#### **4 Controllo del prodotto e della dotazione**

##### **AVVISO! PERICOLO DI DANNEGGIAMENTO!**

- Aprendo l'imballaggio con un coltello affilato o altri oggetti appuntiti senza prestare sufficiente attenzione è possibile danneggiare subito l'apparecchio. Aprire l'imballaggio con cautela.
1. Estrarre il prodotto dall'imballaggio.
  2. Controllare se la fornitura è completa (vedi **Fig. A**).
  3. Controllare se il prodotto o i singoli componenti sono danneggiati: in tale eventualità non utilizzare il prodotto, bensì rivolgersi al nostro servizio di assistenza clienti.

## 5 Ricarica

### **AVVERTIMENTO! PERICOLO DI LESIONI!**

- Ricaricare l'apparecchio solo a temperature comprese tra 0 e 40 °C.
- Scollegare sempre il prodotto al termine della ricarica.



- Caricare completamente il prodotto prima del primo utilizzo e quando il livello di carica è basso.
- Se il livello di carica è basso, le luci LED diventano più deboli o l'altoparlante può non funzionare correttamente. In tal caso, ricaricare il prodotto.
- Durante il processo di ricarica il prodotto può essere utilizzato.

1. Aprire la copertura del connettore di ricarica **7**.
2. Inserire l'estremità più piccola del cavo USB **13** nel connettore di ricarica **6**.
3. Inserire l'estremità più grande del cavo USB nella porta USB dell'alimentatore USB **12**.

Per effettuare la ricarica è anche possibile collegare il cavo USB a una fonte di alimentazione USB compatibile (ad es. alla porta USB di un PC, portatile o powerbank).

4. Per ricaricare il prodotto, inserire l'alimentatore USB in una presa.  
Durante il processo di ricarica, la spia del livello di carica **5** è rossa.
5. Dopo 3-4 ore, quando il prodotto è di nuovo completamente carico, la spia del livello di carica diventa azzurra. Scollegare l'alimentatore USB dalla presa di corrente e disconnettere il cavo USB dal prodotto.
6. Chiudere correttamente la copertura del connettore di ricarica.

## 6 Uso dello specchio per make-up

- Premere il comando touch di accensione/spegnimento e di regolazione dell'intensità della luce **1** per accendere o

- spegnere l'anello luminoso LED **10**.
- Quando l'anello luminoso LED è acceso, regolarne la luminosità tenendo premuto il comando touch di accensione/spegnimento e di regolazione dell'intensità della luce (dalla luminosità massima a quella minima o viceversa). Una volta raggiunta la luminosità desiderata, rilasciare il comando touch di accensione/spegnimento e di regolazione dell'intensità della luce.
  - Quando l'anello luminoso LED è acceso, è possibile selezionare una modalità luminosa (naturale, calda o intensa) premendo più volte il comando touch della modalità luminosa **2**.
  - Se si desidera usare lo specchio ingranditore **11** (ingrandimento 5x), posizionarlo al centro dello specchio per make-up **9** e fissarlo con il magnete (vedi **Fig. B**). La distanza ottimale per l'uso dello specchio ingranditore è di circa 10 cm.

## 7 Uso della lampada da tavolo

1. Ruotare lo specchio per make-up **9** verso l'alto finché non si trova in posizione orizzontale. La lampada LED da tavolo **3** situata nella parte inferiore dello specchio per make-up si accende (vedi **Fig. D**).
2. Per spegnere la lampada LED da tavolo, spingere delicatamente lo specchio per make-up verso il basso fino a spegnimento della lampada.

## 8 Uso dell'altoparlante Bluetooth

### 8.1 Accoppiamento Bluetooth

1. Attivare la funzione tenendo premuto il tasto Bluetooth **8** (vedi **Fig. C**).  
All'attivazione della funzione Bluetooth si avverte un segnale sonoro e la spia azzurra del tasto Bluetooth lampeggia velocemente. Ciò indica che il prodotto è pronto per l'accoppiamento Bluetooth.
2. Attivare la funzione Bluetooth del proprio dispositivo e, nella lista dei dispositivi disponibili per il collegamento, selezionare "RM249-DL".

Per l'attivazione della funzione Bluetooth consultare le istruzioni per l'uso del proprio dispositivo.

Quando l'accoppiamento è attivato si avverte un segnale sonoro e la spia azzurra del tasto Bluetooth lampeggia lentamente. Ciò indica che il prodotto è collegato.



- Il prodotto memorizza i dispositivi collegati. Dopo l'attivazione della funzione Bluetooth, il prodotto stabilisce automaticamente una connessione con l'ultimo dispositivo collegato, se questo si trova nel suo raggio di portata Bluetooth (10 m).
- Se si desidera rimuovere definitivamente dalla memoria del prodotto un dispositivo collegato, disattivare il collegamento su tale dispositivo mentre questo è collegato al prodotto. Si avvertirà un segnale sonoro e la spia azzurra del tasto Bluetooth lampeggerà velocemente.
- La funzione Bluetooth si disattiva automaticamente se rimane inattiva per più di 10 minuti senza collegamento o se il livello di carica è basso.

IT

## 8.2 Riproduzione

1. Avviare la riproduzione sul dispositivo accoppiato.  
L'emissione sonora avviene attraverso l'altoparlante **4**.
2. Per sospendere la riproduzione premere una volta il tasto Bluetooth **8**.
3. Per continuare la riproduzione premere nuovamente il tasto Bluetooth.



Gli ulteriori comandi per la riproduzione vengono impartiti dal dispositivo collegato.

4. Al termine della riproduzione, tenere premuto il tasto Bluetooth per disattivare la funzione Bluetooth.  
Alla disattivazione della funzione Bluetooth si avverte un segnale sonoro e la spia azzurra del tasto Bluetooth si spegne.

## 9 Pulizia



### AVVERTIMENTO! PERICOLO DI SCOSSE ELETTRICHE!

- Prima di pulire il prodotto scollegarlo dalla rete elettrica.

## AVVISO! PERICOLO DI DANNEGGIAMENTO!

- Per la pulizia non usare detergenti aggressivi, spazzole metalliche o con setole di nylon e utensili affilati o metallici quali coltelli, spatole dure e simili.
1. Pulire il corpo esterno del prodotto con un panno morbido inumidito e asciugarlo strofinandolo con un panno asciutto.
  2. Pulire la superficie dello specchio con un detergente per vetri e un panno in microfibra.

IT

## 10 Conservazione

Prima della conservazione tutti i componenti devono essere completamente asciutti.

- Conservare il prodotto in un luogo pulito e asciutto, al riparo dal calore e dalla luce diretta del sole.
- Riporre lo specchio ingranditore **11** nella custodia **14** quando non lo si utilizza insieme allo specchio per make-up o se si è in viaggio.

## 11 Ricerca anomalie

Alcuni problemi possono essere causati da difetti minori che è possibile eliminare da soli. Seguire le indicazioni elencate nella tabella sottostante. Se il problema non può essere risolto, si prega di contattare l'assistenza post-vendita. Non riparare il prodotto da soli.

<b>Malfunzionamento</b>	<b>Possibile causa e rimedio</b>
Il prodotto non funziona.	Accertarsi che il prodotto sia correttamente caricato o collegato ad una fonte di alimentazione USB.

<b>Malfunzionamento</b>	<b>Possibile causa e rimedio</b>
Non è possibile effettuare il collegamento Bluetooth.	<ul style="list-style-type: none"> <li>• Accertarsi che il dispositivo da collegare si trovi nel raggio di portata Bluetooth del prodotto (10 m).</li> <li>• Accertarsi che la funzione Bluetooth del proprio dispositivo sia attiva e riconosciuta dal prodotto.</li> <li>• Il prodotto è collegato a un altro dispositivo. Scollegare il dispositivo associato ed effettuare un nuovo collegamento Bluetooth.</li> <li>• Vi sono troppi dispositivi Bluetooth in prossimità del prodotto. Disattivare la funzione Bluetooth dei dispositivi non utilizzati al fine di evitare interferenze.</li> </ul>
Cattiva qualità audio o suono distorto.	Accertarsi che il dispositivo da collegare si trovi nel raggio di portata Bluetooth del prodotto (10 m). Avvicinare il dispositivo al prodotto.

## 12 Dati tecnici

Modello:	RM249-DL
Ingresso:	DC 5 V / 2 A
Alimentazione elettrica:	max. 6 W
Batteria:	3.000 mAh litio
Durata dell'illuminazione dello specchio:	Fino a 4 ore / carica completa
Durata della lampada da tavolo:	Fino a 5 ore / carica completa
Durata dell'altoparlante Bluetooth:	Fino a 10 ore / carica completa / volume normale
Temperatura di colore LED:	3.500–6.500 K (+/- 200 K)
Peso:	890 g (unità principale), 71 g (specchio ingranditore)

Dimensioni: 23,1 × 10,5 × 34 cm (unità principale)  
9,8 × 0,9 cm (specchio ingranditore)

## Alimentatore USB

Codice modello: B11 2T-050200-BdVU (UE)  
B11 2T-050200-BdBU (GB)

Ingresso: 100–240 V~, 50/60 Hz 0,5 A

Uscita: DC 5 V --- 2 A, max. 10 W (UE)  
DC 5 V --- 2 A, max. 12 W (GB)

Classe di protezione: II

Grado di protezione: IP20

IT

## Bluetooth

Il marchio e i loghi Bluetooth® sono marchi registrati di proprietà di Bluetooth SIG, Inc. Ulteriori marchi e denominazioni commerciali sono di proprietà dei rispettivi titolari.

## Dichiarazione di conformità semplificata

Invention Works B.V. dichiara conformemente all'articolo 10(9) della direttiva UE RED che il dispositivo radio di tipo Bluetooth LE soddisfa i requisiti della direttiva 2014/53/UE. Il testo completo della dichiarazione di conformità UE è reperibile al seguente indirizzo Internet: [https://silkn.eu/media/wysiwyg/EU\\_Declaration\\_of\\_Conformity\\_MusicMirror\\_EMCC-LVD.pdf](https://silkn.eu/media/wysiwyg/EU_Declaration_of_Conformity_MusicMirror_EMCC-LVD.pdf)

La specifica Bluetooth LE recita: Intervallo della frequenza di uscita: 20 Hz–20 kHz; frequenza di ricezione e di trasmissione: 2402–2480 MHz

## 13 Smaltimento

### 13.1 Smaltimento dell'imballaggio



Smaltire l'imballaggio differenziandolo. Conferire il cartone al riciclaggio della carta e le pellicole a quello della plastica.

### 13.2 Smaltimento del prodotto

(Applicabile nell'Unione europea e in altri Paesi europei con sistemi di raccolta differenziata.)



**Gli apparecchi dismessi non devono essere smaltiti nella normale spazzatura domestica!**

Qualora il prodotto non fosse più utilizzabile, **smaltirlo secondo le norme vigenti nel proprio Stato federale o nel proprio Paese.** In tal

modo si garantisce che gli apparecchi dismessi siano correttamente smaltiti e si evitano ripercussioni negative sull'ambiente. Per questo motivo gli apparecchi elettrici vengono contrassegnati dal simbolo qui riprodotto.

IT

**Le batterie e le batterie ricaricabili non devono essere smaltite insieme ai rifiuti domestici!**



Il consumatore è obbligato per legge a consegnare tutte le batterie o batterie ricaricabili, indipendentemente dal fatto che contengano o meno sostanze dannose\*, presso un centro di raccolta del proprio comune/quartiere o presso un negozio, in

modo che possano essere smaltite in maniera ecosostenibile. Portare il prodotto completo (compresa la batteria) al punto di raccolta e assicurarsi che la batteria sia scarica!

\*contrassegnate da: Cd = cadmio, Hg = mercurio, Pb = piombo

## 14 Garanzia

Questo prodotto è coperto da una garanzia di 2 anni secondo le normative e le leggi europee. L'estensione di garanzia su questo prodotto è limitata ai difetti tecnici causati da processi di produzione difettosi. Nel caso in cui volesse avvalersi della garanzia, La invitiamo a contattare il nostro Servizio di assistenza clienti per le istruzioni del caso. Il personale addetto potrebbe essere in grado di risolvere il problema senza necessità di restituire il prodotto al negozio o di inviarlo al centro di assistenza. Il nostro Servizio di assistenza clienti sarà sempre lieto di aiutarLa!



## **I5 Servizio di assistenza clienti**

Per maggiori informazioni sui prodotti Silk'n, visitare il sito Silk'n: [www.silkn.eu](http://www.silkn.eu). Se il dispositivo è danneggiato, difettoso, deve essere riparato, oppure se Lei ha bisogno della nostra assistenza, La invitiamo a contattare il centro assistenza clienti Silk'n più vicino. È possibile anche scaricare questo manuale in formato PDF dal sito [www.silkn.eu](http://www.silkn.eu).

Numero del servizio: +31(0)180-330550

E-mail: [servizioclientiit@silkn.eu](mailto:servizioclientiit@silkn.eu)

## Juridiske merknader

Home Skinovations Ltd. forbeholder seg retten til å foreta endringer på sine produkter eller spesifikasjoner til forbedring av ytelse, driftssikkerhet eller produksjon. Opplysninger som er stilt til rådighet av Home Skinovations Ltd. anses som korrekte og pålitelige ved tidspunktet for offentliggjørelsen. Home Skinovations Ltd. påtar seg imidlertid intet ansvar for bruken av dem. Det gis ingen lisens, verken stilltiende eller under et patent eller under Home Skinovations Ltd.s patentrettigheter.

Det er ikke tillatt å reprodusere eller overføre noen del av dette dokumentet i noen som helst form eller med elektroniske eller mekaniske midler for noe som helst formål uten uttrykkelig skriftlig samtykke fra Home Skinovations Ltd. Med forbehold om endringer av data uten forvarsel.

Home Skinovations Ltd. eier patenter samt tilhørende patentansmeldelser, varemerker, opphavsretter og andre immaterielle rettigheter som er gjenstand for dette dokumentet. Dette dokumentet gir deg ingen lisens for disse patentene, varemerkene, opphavsrettene eller andre immaterielle rettigheter, så fremt dette ikke er uttrykkelig regulert i en skriftlig avtale med Home Skinovations Ltd. Med forbehold om tekniske endringer uten forvarsel.

Silk'n og Silk'n-logoen er registrerte varemerker fra Home Skinovations Ltd.

Invention Works B.V.  
Donk 1B, 2991 LE Barendrecht, Nederland  
www.silkn.eu – info@silkn.eu

# Innhold

<b>1</b>	<b>Leveringsomfang/apparatets deler</b>	<b>155</b>
<b>2</b>	<b>Generelt</b>	<b>155</b>
2.1	Les og ta vare på bruksanvisningen	155
2.2	Symbolforklaring	155
<b>3</b>	<b>Sikkerhet</b>	<b>157</b>
3.1	Riktig bruk	157
3.2	Sikkerhetsanvisninger	157
<b>4</b>	<b>Kontroller produkt og leveringsomfang</b>	<b>161</b>
<b>5</b>	<b>Lading</b>	<b>161</b>
<b>6</b>	<b>Bruke sminkespeil</b>	<b>162</b>
<b>7</b>	<b>Bruke bordlampe</b>	<b>162</b>
<b>8</b>	<b>Bruke Bluetooth-høytaler</b>	<b>163</b>
8.1	Bluetooth-tilkobling	163
8.2	Avspilling	163
<b>9</b>	<b>Rengjøring</b>	<b>164</b>
<b>10</b>	<b>Oppbevaring</b>	<b>164</b>
<b>11</b>	<b>Feilsøking</b>	<b>165</b>
<b>12</b>	<b>Tekniske data</b>	<b>165</b>
<b>13</b>	<b>Kassering</b>	<b>167</b>
13.1	Kaste emballasjen	167
13.2	Kaste produktet	167
<b>14</b>	<b>Garantiinformasjon</b>	<b>168</b>
<b>15</b>	<b>Kundeservice</b>	<b>168</b>

# I Leveringsomfang/apparatets deler

- |                           |                       |
|---------------------------|-----------------------|
| 1 På-Av/Dimmebryter       | 8 Bluetooth-knapp     |
| 2 Lysmodusbryter          | 9 Sminkespeil         |
| 3 LED bordlampe           | 10 LED lysring        |
| 4 Høyttaler               | 11 Forstørrelsesspeil |
| 5 Ladekontrollampe        | 12 USB-kontakt        |
| 6 Kontakt for ladeledning | 13 USB-kabel          |
| 7 Ladeportdeksel          | 14 Speilveske         |

## 2 Generelt

### NO 2.1 Les og ta vare på bruksanvisningen



Denne bruksanvisningen tilhører Music Mirror (heretter kalt «produktet»). Den inneholder viktig informasjon om oppstart og bruk. Les bruksanvisningen nøye før du bruker produktet. Dette gjelder særlig sikkerhetsanvisningene.

Hvis du ignorerer denne bruksanvisningen, kan det føre til personskader eller skader på produktet. Bruksanvisningen er basert på de standarder og regler som gjelder i EU. Følg også lokale retningslinjer og lover i utlandet. Oppbevar bruksanvisningen for senere bruk. Hvis du gir produktet videre til tredjepart, er det viktig at du lar denne bruksanvisningen følge med.

### 2.2 Symbolforklaring

Følgende symboler og signalord brukes i denne bruksanvisningen, på produktet eller på emballasjen.

#### ADVARSEL!

Dette signalsymbolet/-ordet betegner en fare med middels risikograd, som kan medføre død eller alvorlige personskader hvis den ikke unngås.

#### LES DETTE!

Dette signalordet advarer mot mulige tingskader.



Dette signalsymbolet gir deg nyttig tilleggsinformasjon om håndtering og bruk.



Samsvarserklæring: Produkter som er merket med dette symbolet, oppfyller alle felles bestemmelser som kommer til anvendelse i EØS-området.



Denne logoen viser at produktet bruker en trådløs teknologistandard for trådløs tilkobling av mobiltelefoner, datamaskiner og elektroniske enheter i nærheten (10 meter).



Generell advarsel.



Apparater som er merket med dette symbolet egner seg bare til bruk i husholdningen (i tørre rom innendørs).



Dette symbolet kjennetegner driftsspennning og driftsstrøm for likestrøm.



Merkingen «GS» betyr «kontrollert sikkerhet». Produkter som er merket med dette symbolet, oppfyller kravene til den tyske produktkontrolloven (ProdSG).

**IP20**

USB-kontakten er beskyttet mot gjenstander på opptil 12 mm.



Det internasjonale energimerket bekrefter at strømforsyningen oppfyller kravene til klasse VI (USB-kontakt).



USB-kontakten er utstyrt med en kortslutningssikker sikkerhetstrafo.



Dette symbolet angir polariteten til pinnene i USB-kontakten.



Dette symbolet kjennetegner elektrisk utstyr med beskyttelsesklasse II.



Uavhengig fungerende enhet (USB-kontakt)

NO

<b>ta</b>	Omgivelsestemperatur (USB-kontakt)
<b>tc</b>	Dekseltemperatur (USB-kontakt)
<b>SELV</b>	Beskyttende lavspenning (USB-kontakt)

## 3 Sikkerhet

### 3.1 Riktig bruk

Produktet er utelukkende utviklet som sminkespeil, bordlampe og Bluetooth-høytaler. Det er utelukkende konstruert for privat bruk og er ikke egnet for industrielle formål.

Produktet skal bare brukes slik det er beskrevet i denne bruksanvisningen. All annen bruk regnes som feil bruk og kan føre til tingskader eller personskader. Produsenten overtar intet ansvar for ting- eller personskader som skyldes feil eller uriktig bruk.

### 3.2 Sikkerhetsanvisninger

#### **ADVARSEL! FARE FOR ELEKTRISK STØT!**

- Produktet skal kun brukes såfremt spenningen i stikkontakten stemmer overens med informasjonen på typeskiltet på USB-kontakten.
- USB-kontakten skal bare kobles til en lett tilgjengelig stikkontakt, slik at du kan raskt trekke den ut igjen ved en feil.
- Den vedlagte USB-kontakten kan kun brukes sammen med produktet. Du må ikke bruke den til annet utstyr.
- Ikke bruk produktet, USB-ledningen eller USB-kontakten dersom de er ødelagte eller har en defekt. Ødelagte eller defekte

deler må byttes ut av produsenten eller kundeservice, for å unngå risiko.

- Du må ikke åpne apparatet, men overlate reparasjonen til fagfolk. Henvend deg da til kundeservice. Ved reparasjoner utført på egen hånd, ukyndig tilkobling eller feil betjening er ansvars- og garantikrav utelukket.
- Ved reparasjoner skal det kun brukes deler som er i samsvar med de opprinnelige apparatspesifikasjonene. Dette produktet har elektriske og mekaniske komponenter, som er helt nødvendig for å beskytte mot farekilder.
- Ikke hold produktet, USB-kabelen eller USB-kontakten under vann eller andre væsker.
- Du må alltid slå av produktet når det ikke er i bruk, når det rengjøres eller dersom det har en feil. Koble alltid USB-kontakten fra strømmettet når den ikke lader produktet.
- Ta aldri tak i dekselet, USB-kabelen eller USB-kontakten med våte eller fuktige hender.
- Ikke stikk gjenstander inn i huset.
- Ta alltid tak i selve USB-kontakten når du trekker den ut av stikkkontakten, ikke dra i ledningen. Du må aldri flytte, trekke eller holde produktet i USB-kabelen.

- Hold produktet, USB-kabelen og USB-kontakten unna åpen ild og varme overflater.
- Legg USB-kabelen slik at ingen snubler i den.
- Ikke knekk ledningen, og ikke surr den rundt produktet. Ikke legg USB-kabelen over skarpe kanter.
- Produktet skal kun benyttes innendørs.



**ADVARSEL! FARE FOR BARN OG PERSONER MED REDUSERTE FYSISKE, SENSORISKE ELLER MENTALE EVNER ELLER MED MANGLENDE ERFARING OG KUNNSKAP.**

NO

- Dette produktet kan brukes av barn fra 8 år og oppover og av personer med begrensede fysiske, sensoriske eller mentale ferdigheter eller av personer med mangel på erfaring og kunnskap dersom de er under tilsyn eller har fått opplæring i hvordan produktet skal brukes på en sikker måte, og har forstått hvilke farer som kan oppstå. Barn skal ikke leke med produktet. Rengjøring og brukervedlikehold skal ikke gjennomføres av barn uten tilsyn.
- Barn under 8 år skal holdes på avstand fra produktet, USB-kabelen og USB-kontakten.



- Pass på at barn ikke leker med plastemballasjen. De kan sette seg fast i den og bli kvalt.

**! ADVARSEL! FARE FOR PERSONSKADER!**

- Ikke utsett speilets overflate for direkte sollys. Det er fare for brann fra konsentrerte lysstråler og konsentrert varme.
- Ikke plasser høyttaleren for nær ørene. Det kan skade trommehinnene, særlig hos små barn.
- Ikke se direkte på LED-lyset.

**LES DETTE! FARE FOR SKADE!**

- LED-pærene i dette produktet kan ikke byttes. Når pærene slukner, må hele produktet byttes ut.
- Hold produktet unna åpen ild og varme overflater.
- Ikke plasser åpen ild, som f.eks. brennende stearinlys på produktet.
- Hold produktet unna sprut eller dryppende vann, og ikke plasser gjenstander fylt med væske, f.eks. vaser på produktet.
- Ikke legg produktet på utpå kanten av en overflate, slik at det kan falle ned.

NO

## 4 Kontroller produkt og leveringsomfang





### LES DETTE! FARE FOR SKADE!

- Dersom du åpner emballasjen med en skarp kniv eller andre spisse gjenstander, kan produktet fort bli skadet. Vær veldig forsiktig når du åpner emballasjen.
1. Ta produktet ut av emballasjen.
  2. Kontroller om leveringen er fullstendig (se **fig. A**).
  3. Kontroller om produktet eller de enkelte delene er skadet. Hvis det er tilfellet, skal du ikke bruke produktet. Henvend deg til vår kundeservice.

NO

## 5 Lading

### ADVARSEL! FARE FOR PERSONSKADER!

- Lad produktet kun ved temperaturer mellom 0 og 40 °C.
  - Skill alltid produktet fra laderen etter at ladeprosessen er avsluttet.
-  • Når du lader produktet for første gang eller ved svakt batteri, må du lade batteriet helt opp.
- Når det er lite strøm på batteriet, blir LED-lysene mørkere, eller det kan skje at høyttaleren ikke fungerer som den skal. Lad produktet.
  - Produktet kan brukes under lading.
1. Åpne ladeportdekselet .
  2. Sett den lille enden av USB-kabelen  i kontakten for ladeledningen .
  3. Sett den store enden av USB-kabelen i USB-porten på USB-kontakten .

Du kan også bruke en annen kompatibel USB-strømkilde til ladingen (f.eks. USB-porten på en PC, bærbar PC eller strømbank).

4. Sett USB-kontakten i en stikkontakt for lading.  
Under lading lyser ladekontrollampen **5** rødt.
5. Ladekontrollampen lyser blått når produktet er fulladet etter rundt tre til fire timer. Ta USB-kontakten ut av stikkontakten, og trekk USB-kabelen ut av produktet.
6. Lukke ladeportdekslet godt.

## 6 Bruke sminkespeil

- Trykk på På-Av/dimmebryteren **1** for å slå LED-lysringen **10** på eller av.
- Når LED-lysringen er på, trykk og hold På-Av/dimmebryter for å justere lysstyrken på LED-lysringen (fra maksimal lysstyrke til minimum lysstyrke, eller omvendt). Slipp På-Av/dimmebryteren når du har ønsket lysstyrke.
- Når LED-lysringen er slått på, kan du trykke flere ganger på lysmodusbryteren **2** for å velge lysmodus (naturlig, varmt eller lyst).
- Hvis du vil bruke forstørrelsesspeilet **11** (5 gangers forstørrelse), plasserer du det i midten av sminkespeilet **9** (se **fig. B**).

Forstørrelsesspeilet festes ved hjelp av magneten i midten. Den optimale avstanden når du skal bruke forstørrelsesspeilet er maks. 10 cm.

## 7 Bruke bordlampe

1. Klapp sminkespeilet **9** opp til det står i en horisontal stilling. LED-bordlampen **3** på undersiden av sminkespeilet slår seg på (se **fig. D**).
2. Hvis du vil slå av LED bordlampen, trykker du sminkespeilet forsiktig nedover til lampen slår seg av.

## 8 Bruke Bluetooth-høytaler

### 8.1 Bluetooth-tilkobling

1. Hold Bluetooth-knappen **8** inne for å aktivere Bluetooth-funksjonen (se **fig. C**).

Når Bluetooth-funksjonen aktiveres, hører du et signal. I tillegg blinker det blå lyset på Bluetooth-knappen raskt. Dette viser at produktet er klart for tilkobling.

2. Aktiver Bluetooth-funksjonen på enheten din og velg oppføringen «RM249-DL» i listen over tilgjengelige enheter for sammenkobling.

For å aktivere Bluetooth-funksjonen, les bruksanvisningen til enheten din.

Når Bluetooth-tilkoblingen er klar, hører du et signal. I tillegg blinker det blå lyset på Bluetooth-knappen langsomt. Dette viser at produktet allerede er tilkoblet.



- Tilkoblede apparater lagres av produktet. Når Bluetooth-funksjonen er aktivert, kobles produktet automatisk til den siste tilkoblede enheten hvis den er innenfor Bluetooth-området til produktet (10 m).
- Hvis du vil fjerne en tilkoblet enhet permanent fra minnet til produktet, må du slette Bluetooth-tilkoblingen på enheten mens den er koblet til produktet. Da høyer du et signal, og det blå lyset på Bluetooth-knappen blinker raskt.
- Bluetooth-funksjonen slås automatisk av når det er lite strøm på batteriet, eller hvis den er inaktiv i mer enn 10 minutter uten tilkobling.

### 8.2 Avspilling

1. Start avspillingen på den tilkoblede enheten.  
Lyden sendes ut via høyttaleren **4**.
2. Trykk en gang på Bluetooth-knappen **8** for å sette avspillingen på pause.
3. Trykk en gang til på Bluetooth-knappen for å fortsette avspillingen.



Velg andre kontrollkommandoer for å spille av på den tilkoblede enheten.

4. Når avspillingen er ferdig, hold Bluetooth-knappen inne for å deaktivere Bluetooth-funksjonen.  
Når Bluetooth-funksjonen deaktiveres, hører du et signal. I tillegg slås det blå lyset på Bluetooth-knappen av.

## 9 Rengjøring

### **ADVARSEL! FARE FOR ELEKTRISK STØT!**

- Trekk alltid ut støpselet før du rengjør produktet.

### **LES DETTE! FARE FOR SKADE!**

- Ikke bruk aggressive rengjøringsmidler, børster med metall- eller nylonbust eller skarpe eller metalliske rengjøringshjelpemidler som kniv, harde sparkler eller lignende.
1. Rengjør dekselet til produktet med en myk, fuktig klut, og tørk det deretter tørt med en tørr klut.
  2. Rengjør speiloverflatene med glassrens og en mikrofiberklut.

## 10 Oppbevaring

Før oppbevaring må alle delene være fullstendig tørre.

- Oppbevar produktet på et rent og tørt sted, hvor det er beskyttet mot varme og direkte sollys.
- Oppbevar forstørrelsesspeilet **11** i speilvesken **14** når det ikke brukes sammen med sminkespeilet eller når du er underveis.

## 11 Feilsøking

Noen problemer forårsakes muligens av små feil som du selv kan rette opp. Da må du følge anvisningene i den følgende tabellen. Hvis du ikke klarer å løse problemet på den måten, må du henvende deg til kundeservice. Ikke reparer produktet selv.

Feil	Mulig årsak og løsning
Produktet virker ikke.	Kontroller at produktet er riktig ladet eller koblet til en USB-strømkilde.
Kan ikke koble til via Bluetooth.	<ul style="list-style-type: none"><li>• Kontroller at enheten er innenfor Bluetooth-området til produktet (10 m).</li><li>• Kontroller at enhetens Bluetooth-funksjon er aktivert og gjenkjent.</li><li>• Produktet er koblet til et annet apparat. Koble fra den tilkoblede enheten, og koble til Bluetooth på nytt.</li><li>• Det finnes flere Bluetooth-apparater i nærheten av produktet. Deaktiver Bluetooth-funksjonen på ubrukte enheter for å forhindre forstyrrelser.</li></ul>
Dårlig lydqualität eller forvrengt lyd.	Kontroller at enheten er innenfor Bluetooth-området til produktet (10 m). Beveg apparatet nærmere produktet.

NO

## 12 Tekniske data

Modell:	RM249-DL
Inngang:	DC 5 V / 2 A
Nettspenning:	Maks. 6 W
Batteri:	3000 mAh litium
Varighet ved bruk speillys:	Opp til 4 timer / fulladet
Varighet ved bruk bordlampe:	Opp til 5 timer / fulladet
Varighet ved bruk Bluetooth høyttaler:	Opp til 10 timer / fulladet / normalt volum
LED-fargetemperatur:	3500–6500 K (+/- 200 K)

Vekt:	890 g (hovedenhet), 71 g (forstørrelsesspeil)
Mål:	23,1 × 10,5 × 34 cm (hovedenhet) 9,8 × 0,9 cm (forstørrelsesspeil)

## USB-kontakt

Modellnummer:	BII 2T-050200-BdVU (EU) BII 2T-050200-BdBU (GB)
Inngang:	100–240 V~ 50/60 Hz 0,5 A
Utgang:	DC 5 V === 2 A, 10 W maks. (EU) DC 5 V === 2 A, 12 W maks. (GB)
Beskyttelsesklasse:	II
Kapslingsgrad:	IP20

## Bluetooth

Bluetooth®-ordmerke og logoer er registrerte varemerker som eies av Bluetooth SIG, Inc. Andre varemerker og handelsnavn tilhører sine respektive eiere.

## Forenklet samsvarserklæring

I henhold til artikkel 10 (9) i EUs radioutstyrsdirektiv erklærer Invention Works B.V. at radioutstyret av type Bluetooth LE oppfyller kravene i direktiv 2014/53/EU. Hele teksten til EU-samsvarserklæringen er tilgjengelig på følgende internet-tadresse: [https://silkn.eu/media/wysiwyg/EU\\_Declaration\\_of\\_Conformity\\_MusicMirror\\_EMV-LVD.pdf](https://silkn.eu/media/wysiwyg/EU_Declaration_of_Conformity_MusicMirror_EMV-LVD.pdf)

Bluetooth LE-spesifikasjonen lyder: Responsområde for utgangsfrekvensen: 20 Hz-10 kHz; mottaks- og sendefrekvens: 2402–2480 MHz

# 13 Kassering

## 13.1 Kaste emballasjen



Sorter emballasjen når du kaster den. Kast papp og kartong som returpapir, plastfolier til plastgjenvinning.

## 13.2 Kaste produktet

(Gjelder i Den europeiske unionen og andre europeiske stater med systemer for kildesortering av gjenvinnbare materialer)



### **Gamle apparater skal ikke kastes som husholdningsavfall!**

Når produktet en gang ikke lenger kan brukes, **må du levere det til godkjent mottak i samsvar med gjeldende regler i din kommune.** På den måten sikres det at utrangerte apparater behandles på faglig riktig måte, og negative innvirkninger på miljøet unngås.

Derfor er elektriske apparater merket med dette symbolet som er avbildet her.

### **Gamle apparater og batterier skal ikke kastes som husholdningsavfall!**



Som sluttbruker er du forpliktet til å levere alle batterier til en gjenbruksstasjon der du bor eller til forhandleren, uansett om de inneholder farlige stoffer\* eller ikke, slik at de kan elimineres på en miljøvennlig måte.

Ta med hele produktet (inklusive batteri) til en gjenbruksstasjon og forsikre deg om at batteriet er utladet!

\*kjennetegnet med: Cd = kadmium, Hg = kvikksølv, Pb = bly



## 14 Garantiinformasjon

Dette produktet omfattes av 2 års garanti i henhold til de europeiske lovene og forskriftene. Garantien på dette produktet begrenser seg til tekniske mangler som er forårsaket av feil i produksjonsprosessene. Hvis du vil gjøre garantikrav gjeldende, må du passe på å innhente anvisninger fra vår kundeservice. Kanskje de kan løse problemet ditt uten at du må sende inn produktet til butikken eller vårt servicesenter. Vår kundeservice vil alltid gjerne hjelpe deg!

## 15 Kundeservice

Ytterligere informasjon om produktene fra Silk'n finner du på din regionale Silk'n-nettside under: [www.silkn.eu](http://www.silkn.eu). Dersom apparatet er skadet eller defekt, det er nødvendig med en reparasjon eller du trenger vår hjelp, skal du henvende deg til det nærmeste Silk'nservicesenteret. Du kan laste ned denne brukerhåndboka fra [www.silkn.eu](http://www.silkn.eu) som PDF-fil.

Service nummer: +31(0)180-330550  
E-post: [info@silkn.eu](mailto:info@silkn.eu)

NO

## Juridiska upplysningar

Home Skinovations Ltd. förbehåller sig rätten att företa ändringar i sina produkter eller specifikationer för att förbättra prestanda, driftsäkerhet och tillverkningsprocesser. Information som tillhandahålls av Home Skinovations Ltd. anses vara korrekt och tillförlitlig vid tidpunkten för publicering. Home Skinovations Ltd. tar dock inget ansvar för hur informationen används. Ingen licens ges underförstått varken under patent eller under patenträttigheter tillhörande Home Skinovations Ltd.

Ingen del av detta dokument får kopieras eller överföras i någon form eller med elektroniska eller mekaniska medel för några som helst syften utan uttryckligt skriftligt godkännande från Home Skinovations Ltd. Vi förbehåller oss rätten att ändra data utan föregående meddelande.

SV

Home Skinovations Ltd. har patent samt anhängiga patentansökningar, varumärken, upphovsrättigheter eller andra rättigheter till immateriell egendom, vilka avses med detta dokument. Tillhandahållandet av detta dokument ger dig ingen licens för dessa patent, varumärken, upphovsrättigheter eller andra rättigheter till immateriell egendom, om detta inte uttryckligen regleras av ett skriftligt avtal från Home Skinovations Ltd. Vi förbehåller oss rätten att ändra tekniska data utan föregående meddelande.

Silk'n och Silk'n-logotypen är registrerade varumärken tillhörande Home Skinovations Ltd.

Invention Works B.V.  
Donk 1B, 2991 LE Barendrecht, Nederländerna  
[www.silkn.eu](http://www.silkn.eu) – [info@silkn.eu](mailto:info@silkn.eu)

# Innehåll

<b>1.</b>	<b>Leveransomfång/apparatens delar</b>	<b>169</b>
<b>2</b>	<b>Allmänt</b>	<b>169</b>
2.1	Läs och spara bruksanvisningen	169
2.2	Symbolförklaring	169
<b>3</b>	<b>Säkerhet</b>	<b>171</b>
3.1	Avsedd användning	171
3.2	Säkerhetsanvisningar	171
<b>4</b>	<b>Kontrollera produkt och leveransomfång</b>	<b>175</b>
<b>5</b>	<b>Ladda</b>	<b>175</b>
<b>6</b>	<b>Användning av sminkspeglarna</b>	<b>176</b>
<b>7</b>	<b>Användning som bordslampa</b>	<b>176</b>
<b>8</b>	<b>Användning av Bluetooth-högtalare</b>	<b>177</b>
8.1	Bluetooth-anslutning	177
8.2	Uppspelning	177
<b>9</b>	<b>Rengöring</b>	<b>178</b>
<b>10</b>	<b>Förvaring</b>	<b>178</b>
<b>11</b>	<b>Felsökning</b>	<b>178</b>
<b>12</b>	<b>Tekniska data</b>	<b>179</b>
<b>13</b>	<b>Avfallshantering</b>	<b>180</b>
13.1	Kassera förpackningen	180
13.2	Kassera produkten	180
<b>14</b>	<b>Garantiinformation</b>	<b>181</b>
<b>15</b>	<b>Kundtjänst</b>	<b>181</b>

# 1. Leveransomfång/apparatens delar

- |   |                                    |    |                  |
|---|------------------------------------|----|------------------|
| 1 | Till-Från/Dimmer-touchströmbrytare | 8  | Bluetooth-knapp  |
| 2 | Ljusställning-touchströmbrytare    | 9  | Sminkspegel      |
| 3 | LED-bordslampa                     | 10 | LED-ljusring     |
| 4 | Högtalare                          | 11 | Förstoringspegel |
| 5 | Laddningslampa                     | 12 | USB-nätadapter   |
| 6 | Laddningsanslutning                | 13 | USB-kabel        |
| 7 | Skydd till laddningsanslutning     | 14 | Spegelväska      |

## 2 Allmänt

### 2.1 Läs och spara bruksanvisningen



Den här bruksanvisningen hör till denna Music Mirror (nedan kalla "Produkt"). Den innehåller viktig information om idrifttagning och användning. Läs bruksanvisningen noggrant innan du använder produkten. Detta gäller särskilt

säkerhetsanvisningarna. Underlåtenhet att följa denna bruksanvisning kan medföra personskador eller skador på produkten. Bruksanvisningen grundar sig på de normer och regler som gäller i Europeiska unionen. Följ även landsspecifika riktlinjer och lagar om du bor i utlandet. Spara bruksanvisningen för senare användning. Om du överlämnar produkten till någon annan är det viktigt att du bifogar den här bruksanvisningen.

### 2.2 Symbolförklaring

Nedanstående symboler och signalord används i den här bruksanvisningen, på produkten eller på förpackningen.

#### **VARNING!**

Den här signalsymbolen/det här signalordet betecknar en fara med medelhög riskgrad, som kan leda till dödsfall eller svår personskada om den inte undviks.

#### **HÄNVISNING!**

Detta signalord varnar för möjliga sakskador.



Denna signalsymbol ger dig användbar extra information om hantering och användning.



Försäkran om överensstämmelse: Produkter märkta med denna symbol uppfyller alla EES-föreskrifter.



Denna logotyp indikerar att produkten använder en trådlös teknikstandard för trådlös anslutning av mobiltelefoner, datorer och annan elektronisk utrustning med kort räckvidd (10 meter).



Allmän varningsinformation.



Apparater märkta med denna symbol är endast lämpliga för användning i hushållet (i torra inomhusmiljöer).



Denna symbol karakteriserar märkspänningen och märkströmmen för likström.



Märkningen "GS" står för "testad säkerhet". Produkter som har märkts med denna symbol uppfyller kraven i tyska produktansvarslagen (ProdSG).

**IP20**

USB-nätadaptern är skyddad mot fasta föremål upp till en storlek på 12 mm.



Det internationella märket för effektivitet indikerar att strömförsörjningen uppfyller kraven för steg VI (USB-nätadapter).



USB-nätadaptern är utrustad med en kortslutningssäker transformator.



Denna symbol anger polerna hos stiften i USB-nätadaptern.



Denna symbol finns på elektriska apparater i skyddsklass II.



Enhet med oberoende funktion (USB-nätadapter)

<b>ta</b>	Omgivningstemperatur (USB-nätadapter)
<b>tc</b>	Kåpens temperatur (USB-nätadapter)
<b>SELV</b>	Skyddsklenspänning (USB-nätadapter)

## 3 Säkerhet

### 3.1 Avsedd användning

Produkten är uteslutande koncipierad för användning som sminkspegel, bordslampa och Bluetooth-högtalare. Den är uteslutande avsedd för privat bruk och inte lämplig för kommersiella syften.

Använd produkten endast på det sätt som beskrivs i den här bruksanvisningen. All annan användning betraktas som icke avsedd användning och kan leda till saksador eller personskador. Tillverkaren ansvarar inte för sak- eller personskador som uppstått på grund av icke avsedd eller felaktig användning.

### 3.2 Säkerhetsanvisningar

#### **VARNING! RISK FÖR ELEKTRISKA STÖTAR!**

- Produkten får endast anslutas till ett eluttag där nätspänningen stämmer överens med uppgifterna på USB-nätadapterns typskylt.
- Anslut USB-nätadaptern till ett lättillgängligt eluttag, så att du snabbt kan skilja den från elnätet vid en eventuell driftstörning.
- Den medföljande USB-nätadaptern kan endast anslutas till produkten. Använd den inte för andra ändamål.
- Produkten, USB-kabeln eller USB-nätadaptern får inte användas om de är skadade eller defekta. För att undvika

risker måste de skadade eller defekta delarna bytas ut av tillverkaren eller kundtjänsten.

- Öppna inte kåpan, utan överlåt reparationen till utbildade reparatörer. Kontakta kundtjänst för sådana ärenden. Vid självständigt genomförda reparationer, felaktig anslutning eller felaktigt handhavande upphör garantin att gälla.
- Vid reparationer får endast delar användas som motsvarar apparatens ursprungliga specifikationer. Den här produkten innehåller elektriska och mekaniska delar som är absolut nödvändiga för att skydda mot riskkällor.
- Produkten, USB-kabeln eller USB-nätadaptern får inte doppas i vatten eller andra vätskor.
- Stäng alltid av produkten när du inte använder den, när du rengör den eller när ett fel föreligger. Skilj alltid USB-nätadaptern från elnätet när du inte laddar produkten.
- Ta aldrig i kåpan, USB-kabeln och USB-nätadaptern med våta eller fuktiga händer.
- Stick inte in några föremål i kåpan.
- Dra inte ut USB-nätadaptern ur eluttaget genom att dra i USB-kabeln, utan ta alltid

tag i själva kontakten. Transportera, dra eller bär aldrig produkten i USB-kabeln.

- Håll produkten, USB-kabeln och USB-nätadaptorn borta från öppen eld och heta ytor.
- Placera USB-kabeln så att den inte utgör någon snubbelrisk.
- Vik inte USB-kabeln, och linda den inte runt produkten. Lägg inte USB-kabeln över vassa kanter.
- Använd produkten endast i utrymmen inomhus.

SV

**! VARNING! FARA FÖR BARN  
OCH PERSONER MED NEDSATT  
FYSISK, SENSORISK ELLER MENTAL  
FÖRMÅGA ELLER BRIST PÅ  
ERFARENHET OCH KUNSKAP.**

- Den här produkten kan användas av barn från 8 år samt av personer med begränsad fysisk, sensorisk eller mental förmåga eller av personer med brist på erfarenhet och kunskap om de hålls under uppsikt eller har instruerats om en säker användning av produkten och om de har förstått de risker som användningen kan medföra. Barn får inte leka med produkten. Rengöring och användarunderhåll får inte göras av barn utan tillsyn.



- Håll barn under 8 år borta från produkten, USB-kabeln och USB-nätadaptern.
- Se till att barn inte leker med plastförpackningen. De kan fastna i den när de leker och kvävas.

### **VARNING! RISK FÖR PERSONSKADOR!**

- Utsätt inte spegelytan för direkt solljus. Det föreligger brandrisk på grund av koncentrerade ljusstrålar eller koncentrerad värme.
- Placera högtalaren inte för nära öronen. Risk föreligger att trumhinnan skadas, i synnerhet hos barn.
- Titta inte direkt in i LED-lampan.

### **HÄNVISNING! RISK FÖR SKADOR!**

- Lysdioderna i den här produkten kan inte bytas ut. Så snart lamporna har nått slutet på sin livslängd, måste hela produkten bytas ut.
- Håll produkten borta från öppen eld och heta ytor.
- Placera inga öppna lågor såsom till exempel brinnande ljus på produkten.
- Håll produkten borta från stänk- eller droppvatten och placera inga föremål fyllda med vätska, såsom till exempel vaser på produkten.

- Placera inte produkten på kanten av en yta för att förhindra att den faller ner.

#### 4 Kontrollera produkt och leveransomfång

### HÄNVISNING! RISK FÖR SKADOR!

- Om du på ett oförsiktigt sätt öppnar förpackningen med en vass kniv eller andra spetsiga föremål, kan produkten bli skadad. Öppna förpackningen mycket försiktigt.

SV

1. Ta ut produkten ur förpackningen.
2. Kontrollera att leveransen är fullständig (se **bild A**).
3. Kontrollera att produkten och de enskilda delarna inte är skadade. Om så är fallet ska du inte använda produkten. Kontakta vår kundtjänst.

#### 5 Ladda

### VARNING! RISK FÖR PERSONSKADOR!

- Ladda produkten endast vid temperaturer mellan 0 och 40 °C.
- Skilj alltid produkten från elnätet när laddningen avslutats.



- Ladda produkten fullständigt före den första användningen och när batteriet är svagt.
- När batterinivån är låg lyser lysdioderna svagare, eller eventuellt kommer högtalaren inte längre att fungera korrekt. Ladda produkten.
- Produkten kan användas under pågående laddning.

1. Öppna skyddet till laddningsanslutningen **7**.
2. Sätt den mindre änden av USB-kabeln **13** i laddningsanslutningen **6**.
3. Sätt den större änden av USB-kabeln i USB-nätadapters **12** USB-anslutning.  
Du kan även ansluta USB-kabeln till en kompatibel USB-strömkälla (till exempel en dator, bärbar dator eller powerbank) för laddning.
4. Sätt USB-nätadaptern i ett eluttag för laddning.  
Under pågående laddning lyser laddningslampan **5** rött.
5. Laddningslampan lyser blått när produkten efter cirka 3 till 4 timmar har laddats fullständigt. Dra ut USB-nätadaptern ur eluttaget och skilj USB-kabeln från produkten.
6. Stäng skyddet till laddningsanslutningen korrekt.

## 6 Användning av sminkspegeln

- Tryck på Till-Från/Dimmer-touchströmbrytaren **1** för att tända eller släcka LED-ljusringen **10**.
- När LED-ljusringen är påslagen, tryck och håll Till-Från/Dimmer-touchströmbrytare för att ställa in ljusstyrkan på LED-ljusringen (från maximal ljusstyrka till minimal ljusstyrka eller vice versa). Släpp Till-Från/Dimmer-touchströmbrytare när du har nått önskad ljusstyrka.
- När LED-ljusringen är påslagen trycker du flera gånger på ljusläge-touchströmbrytaren **2** för att välja ett annat ljusläge (naturligt, varmt eller ljust).
- Om du vill använda förstoringsspegeln **11** (5 gånger förstoring) sätter du fast den i mitten på sminkspegeln **9** (se **bild B**). Förstoringsspegeln fixeras med hjälp av magneten i mitten. Det optimala avståndet för användning av förstoringsspegeln är max. 10 cm.

## 7 Användning som bordslampa

1. Fäll upp sminkspegeln **9** tills den befinner sig i horisontellt läge. LED-bordslampan **3** på sminkspegelns undersida tänds (se **bild D**).
2. Om du vill släcka LED-bordslampan trycker du sminkspegeln försiktigt nedåt tills lampan släcks.

## 8 Användning av Bluetooth-högtalare

### 8.1 Bluetooth-anslutning

1. Tryck och håll Bluetooth-knappen  för att aktivera Bluetooth-funktionen (se **bild C**).

Vid aktivering av Bluetooth-funktionen hörs en ljudsignal. Dessutom blinkar den blåa lampan i Bluetooth-knappen snabbt. Detta visar att produkten är klar för anslutning.

2. Aktivera Bluetooth-funktionen på din enhet och välj posten "RM249-DL" i listan över tillgängliga enheter för anslutning. Titta i bruksanvisningen till din enhet för att aktivera Bluetooth-funktionen.



När Bluetooth-anslutningen utförts hörs en ljudsignal. Dessutom blinkar den blåa lampan i Bluetooth-knappen långsamt. Detta visar att produkten redan är ansluten.

SV



- Anslutna enheter sparas av produkten. Efter att ha aktiverat Bluetooth-funktionen ansluter produkten automatiskt till den senast anslutna enheten såvida den befinner sig inom produktens Bluetooth-område (10 m).
- Om du vill ta bort en ansluten enhet permanent från produktens minne, tar du bort Bluetooth-anslutningen på din enhet medan den är ansluten till produkten. Därvid hörs en ljudsignal och den blåa lampan i Bluetooth-knappen blinkar snabbt.
- Bluetooth-funktionen inaktiveras automatiskt när batteriet är svagt eller när det körs på tomgång utan anslutning längre än 10 minuter.

### 8.2 Uppspelning

1. Starta uppspelningen på den anslutna enheten. Ljudutmatningen sker via högtalaren .
2. Tryck en gång på Bluetooth-knappen  för att pausa uppspelningen.
3. Tryck åter på Bluetooth-knappen för att fortsätta uppspelningen.



Utför ytterliga styrkommandon för uppspelning på den anslutna enheten.

4. När uppspelningen är avslutad tryck och håll Bluetooth-knappen för att inaktivera Bluetooth-funktionen.

Vid inaktivering av Bluetooth-funktionen hörs en ljudsignal. Dessutom släcks den blåa lampan i Bluetooth-knappen.

## 9 Rengöring

### **VARNING! RISK FÖR ELEKTRISKA STÖTAR!**

- Skilj produkten alltid från elnätet före rengöring.

### **HÄNVISNING! RISK FÖR SKADOR!**

- Använd inga aggressiva rengöringsmedel, borstar med metall- eller nylonborst eller vassa eller metalliska rengöringsverktyg som knivar, hårda skrapor eller liknande.

1. Rengör produktens kåpa med en mjuk, fuktig duk och torka den sedan torr med en torr duk.
2. Rengör spegelytorna med glasrengöringsmedel och en mikrofiberrengöringsduk.

## 10 Förvaring

Före förvaring måste alla delarna vara helt torra.

- Förvara produkten på en ren och torr plats, som är skyddad mot värme och direkt solljus.
- Förvara förstoringsspeglarna **11** i spegelväskan **14** när du inte använder den tillsammans med sminkspeglarna eller är på språng.

SV

## 11 Felsökning

Några problem kan ev. förorsakas av mindre störningar som du själv kan åtgärda. Följ då anvisningarna i följande tabell. Om problemet inte blir avhjälpd med det, är du välkommen att kontakta kundtjänst. Reparera inte produkten själv.

Fel	Möjlig orsak och lösning
Produkten fungerar inte.	Se till att produkten är korrekt laddad eller ansluten till en USB-strömkälla.
En Bluetooth-anslutning är inte möjlig.	<ul style="list-style-type: none"><li>• Förvissa dig om att din enhet befinner sig inom produktens Bluetooth-område (10 m).</li><li>• Säkerställ att Bluetooth-funktionen på din enhet har aktiverats och kan registreras.</li><li>• Produkten är ansluten till en annan enhet. Koppla bort den anslutna enheten och utför Bluetooth-anslutningen på nytt.</li><li>• Det finns för många Bluetooth-enheter i närheten av produkten. Inaktivera Bluetooth-funktionen på de enheter som inte används för att förhindra störningar.</li></ul>
Dålig ljudkvalitet eller förvrängt ljud.	Förvissa dig om att din enhet befinner sig inom produktens Bluetooth-område (10 m). Flytta din enhet närmare produkten.

SV

## 12 Tekniska data

Modell:	RM249-DL
Ingång:	DC 5 V / 2 A
Strömförsörjning:	Max. 6 W
Batteri:	3 000 mAh litium
Drifttid, spegellampa:	Upp till 4 timmar / full laddning
Drifttid, bordslampa:	Upp till 5 timmar / full laddning
Drifttid, Bluetooth-högtalare:	Upp till 10 timmar / full laddning / normal volym
LED-färgtemperatur:	3 500–6 500 K (+/- 200 K)

Vikt:	890 g (huvudenhet), 71 g (förstoringspegel)
Mått:	23,1 × 10,5 × 34 cm (huvudenhet) 9,8 × 0,9 cm (förstoringspegel)

## USB-nätadapter

Modellnummer:	BII 2T-050200-BdVU (EU) BII 2T-050200-BdBU (GB)
Ingång:	100–240 V~ 50/60 Hz 0,5 A
Utgång:	DC 5 V === 2 A, 10 W max. (EU) DC 5 V === 2 A, 12 W max. (GB)
Skyddsklass:	II
Kapslingsklass:	IP20

## Bluetooth

Bluetooth®-ordmärket och -logotyper är registrerade varumärken och tillhör Bluetooth SIG, Inc. Andra varumärken och handelsnamn tillhör deras respektive ägare.

## Förenklad försäkran om överensstämmelse

Invention Works B.V. försäkrar enligt artikel 10(9) i EU-RED-direktivet, att radioutrustningen Bluetooth LE uppfyller direktivet 2014/53/EU. Denna EU-försäkran om överensstämmelse med den fullständiga texten finns på följande webbadress: [https://silkn.eu/media/wysiwyg/EU\\_Declaration\\_of\\_Conformity\\_MusicMirror\\_EMC-LVD.pdf](https://silkn.eu/media/wysiwyg/EU_Declaration_of_Conformity_MusicMirror_EMC-LVD.pdf)

Bluetooth LE-specifikationen är: Utgångsfrekvensens manöveravstånd: 20 Hz–20 kHz; mottagnings- och sändningsfrekvens: 2402–2480 MHz

## 13 Avfallshantering

### 13.1 Kassera förpackningen



Sortera de olika materialen i förpackningen. Papp och kartong ska sorteras som papper. Plast ska lämnas till återvinning.

### 13.2 Kassera produkten

(Tillämpligt i Europeiska unionen och andra europeiska länder med system för separat insamling av återvinningsbart avfall.)



**Kasserade apparater får inte kastas i hushållssoporna!**

Om produkten inte längre kan användas, **ska den lämnas till avfallshantering enligt de lagar och bestämmelser som gäller i ditt land.** På så sätt

säkerställs att elektriska och elektroniska produkter återvinns på ett lämpligt sätt och att negativa effekter på miljön undviks. Därför är elektriska apparater märkta med den här avbildade symbolen.

**Batterier och batteripack får inte kastas i hushållsavfallet!**



Som konsument är du skyldig enligt lag att lämna samtliga batterier och batteripack – oavsett om de innehåller farliga ämnen\* eller inte – till kommunens/stadsdelens återvinningscentral eller till en återförsäljare för miljövänlig avfallshantering.

Ta med den fullständiga produkten (inklusive batteriet) till din återvinningscentral och se till att batteriet är urladdat!

\*märkta med: Cd = kadmium, Hg = kvicksilver, Pb = bly



## 14 Garantiinformation

Den här produkten täcks av en tvåårig garanti enligt europeiska lagar och bestämmelser. Produktgarantins omfattning begränsar sig till tekniska fel, som orsakats av fel i produktionsprocessen. Om du gör anspråk på garanti, bör du begära anvisningar från vår kundtjänst. Den kan kanske lösa problemet utan att produkten behöver skickas till affären eller vårt servicecenter. Vår kundtjänst hjälper dig gärna!

## 15 Kundtjänst

Mer information om produkterna från Silk'n hittar du på den regionala Silk'n-webbplatsen: [www.silkn.eu](http://www.silkn.eu). Om apparaten är skadad eller defekt, om den kräver reparation eller du behöver vår hjälp, är du välkommen att kontakta närmaste Silk'n-servicecenter. Du kan även ladda ned den här användarhandboken från [www.silkn.eu](http://www.silkn.eu) som pdf.

Service nummer: +31(0)180-330550

E-post: [info@silkn.eu](mailto:info@silkn.eu)

Copyright 2020 © Home Skinovations Ltd. Alle rettigheder forbeholdes.

## Juridisk oplysning

Home Skinovations Ltd. forbeholder sig retten til at foretage ændringer på sine produkter eller specifikationer med henblik på at forbedre ydeevnen, driftssikkerheden eller mulighederne for fremstilling. Informationer, som Home Skinovations Ltd. stiller til rådighed, betragtes på tidspunktet for offentliggørelsen som korrekte og pålidelige. Home Skinovations Ltd. hæfter dog ikke for deres anvendelse. En licens gives hverken stiltiende eller under et patent eller patentrettigheder af Home Skinovations Ltd.

Ingen dele af dette dokument må på nogen som helt form eller ved hjælp af elektroniske eller mekaniske midler reproduceres eller overføres til et hvilket som helst formål uden en udtrykkelig skriftlig tilladelse fra Home Skinovations Ltd. Ændringer af data uden varsel forbeholdes.

DA

Home Skinovations Ltd. råder over patenter samt tilhørende patentansøgninger, varemærker, ophavsrettigheder og øvrige immaterielle rettigheder, som er genstand af dette dokument. At stille dette dokument til rådighed giver dig ingen former for licens til disse patenter, varemærker, ophavsrettigheder og øvrige immaterielle rettigheder, hvis dette ikke er blevet reguleret udtrykkeligt i en skriftlig aftale af Home Skinovations Ltd. Ændring af tekniske data uden varsel forbeholdes.

Silk'n og Silk'n-logoet er registrerede varemærker af Home Skinovations Ltd.

Invention Works B.V.

Donk 1B, 2991 LE Barendrecht, Nederlandene

[www.silkn.eu](http://www.silkn.eu) – [info@silkn.eu](mailto:info@silkn.eu)

# Indhold

<b>1</b>	<b>Leveringsomfang/apparatdele</b>	<b>187</b>
<b>2</b>	<b>Generelt</b>	<b>187</b>
2.1	Læs og opbevar brugsanvisningen	187
2.2	Symbolforklaring	187
<b>3</b>	<b>Sikkerhed</b>	<b>189</b>
3.1	Forskriftsmæssig brug	189
3.2	Sikkerhedsoplysninger	189
<b>4</b>	<b>Kontroller produktet og leveringsomfanget</b>	<b>193</b>
<b>5</b>	<b>Opladning</b>	<b>193</b>
<b>6</b>	<b>Brug af makeup-spejl</b>	<b>194</b>
<b>7</b>	<b>Brug af bordlampe</b>	<b>194</b>
<b>8</b>	<b>Brug af Bluetooth-højtaler</b>	<b>194</b>
8.1	Bluetooth-parring	194
8.2	Afspilning	195
<b>9</b>	<b>Rengøring</b>	<b>196</b>
<b>10</b>	<b>Opbevaring</b>	<b>196</b>
<b>11</b>	<b>Fejlsøgning</b>	<b>197</b>
<b>12</b>	<b>Tekniske data</b>	<b>197</b>
<b>13</b>	<b>Bortskaffelse</b>	<b>199</b>
13.1	Bortskaf emballage	199
13.2	Bortskaf produktet	199
<b>14</b>	<b>Garantiinformationer</b>	<b>200</b>
<b>15</b>	<b>Kundeservice</b>	<b>200</b>

# I Leveringsomfang/apparatdele

- |  |                       |
|--|-----------------------|
| 1 Tænd-sluk/lysdæmper-berøringskontakt | 8 Bluetoothknap       |
| 2 Lysfunktion-berøringskontakt         | 9 Makeupspejl         |
| 3 LED-bordlampe                        | 10 LED-lysring        |
| 4 Højtaler                             | 11 Forstørrelsesspejl |
| 5 Lade-kontrollampe                    | 12 USB-netstikdel     |
| 6 Ladetilslutning                      | 13 USB-kabel          |
| 7 Ladetilslutningscover                | 14 Spejltasker        |

## 2 Generelt

### 2.1 Læs og opbevar brugsanvisningen



Denne brugsanvisning hører til denne Music Mirror (i det følgende kaldt „produkt“). Den indeholder vigtige oplysninger til ibrugtagningen og brugen. Læs brugsanvisningen grundigt igennem, inden du anvender produktet. Det gælder især for

sikkerhedsoplysningerne. Tilsidesættelse af denne brugsanvisning kan føre til kvæstelser eller skader på produktet. Brugsanvisningen er baseret på de normer og regler, som er gældende i EU. I udlandet skal man også være opmærksom på landespecifikke retningslinjer og bestemmelser. Opbevar brugsanvisningen til senere brug. Hvis du videregiver produktet til tredjemand, skal denne brugsanvisning også leveres med.

### 2.2 Symbolforklaring

Følgende symboler og signalord anvendes i denne brugsanvisning, på produktet eller på emballagen.

#### ADVARSEL!

Dette signalsymbol/-ord betegner en fare med en middel risikograd, som, hvis den ikke forebygges, kan medføre død eller en alvorlig kvæstelse.

#### **BEMÆRK!**

Dette signalord advarer mod mulige, materielle skader.



Dette signalsymbol giver dig praktiske ekstrainformationer om håndtering og brugen.



Overensstemmelseserklæring: Produkter, der er markeret med dette symbol, opfylder alle fælles regler fra det Europæiske Økonomiske Samarbejdsområde, der skal anvendes.



Dette logo gør opmærksom på, at produktet benytter en trådløs teknologistandard til den trådløse forbindelse af mobiltelefoner, computere og andre elektroniske apparater ved korte afstande (10 m).



Generel advarsel.



Apparater, der er markeret med dette symbol, er kun egnet til brug i hjemmet (i tørre indendørsrum).



Dette symbol markerer målingsspændingen og målingsstrømmen for jævnstrøm.



Mærkningen "GS" står for "geprüfte Sicherheit" (testet sikkerhed). Produkter, der er mærket med dette symbol, opfylder kravene fra produktsikkerhedsloven (ProdSG).

**IP20**

USB-netstikdelen er beskyttet mod fast stof op til en størrelse på 12 mm.



Det internationale effektivitetsmærke angiver, at strømforsyningen opfylder kravene til trin VI (USB-netstikdel).



USB-netstikdelen er udstyret med en kortslutningsstabil sikkerhedstransformer.



Dette symbol angiver polariteten af stifterne i USB-netstikdelen.



Dette symbol markerer elektriske apparater af beskyttelsesklasse II.



Uafhængigt fungerende apparat (USB-netstikdel)

- ta** Omgivelsestemperatur (USB-netstikdel)
- tc** Kabinettemperatur (USB-netstikdel)
- SELV** Beskyttelse mod lav spænding (USB-netstikdel)

## 3 Sikkerhed

### 3.1 Forskriftsmæssig brug

Produktet er udelukkende beregnet som makeup-spejl, bordlampe og Bluetooth-højttaler. Det er udelukkende beregnet til privat brug og ikke egnet til erhvervsmæssig anvendelse.

Produktet må kun anvendes som beskrevet i denne brugsanvisning. Enhver anden anvendelse gælder som ukorrekt og kan føre til materielle eller endda personskader. Producenten hæfter ikke for skader eller kvæstelser, som er opstået på baggrund af en forkert eller ikke-forskriftsmæssig brug.

DA

### 3.2 Sikkerhedsoplysninger

#### **ADVARSEL! FARE FOR ELEKTRISKE STØD!**

- Tilslut kun produktet, hvis netspændingen i stikkontakten stemmer overens med dataene på typeskiltet på USB-netstikdelen.
- Tilslut kun USB-netstikdelen til en nemt tilgængelig stikkontakt, så du hurtigt kan afbryde den fra el-nettet i tilfælde af forstyrrelse.
- Den medfølgende USB-netstikdel kan kun tilsluttes til produktet. Brug den ikke til andre formål.
- Brug ikke produktet, USB-kablet eller USB-netstikdelen, hvis det er beskadiget

eller defekt. Beskadigede eller defekte dele skal udskiftes af producenten eller kundeservice, for at minimere risici.

- Åbn ikke kabinettet, men overlad reparationen til fagfolk. Henvend dig i den forbindelse til kundeservice. Ved selvstændigt udførte reparationer, ukorrekt tilslutning eller forkert betjening bortfalder hæftelses- og garantikrav.
- Ved reparationer må der kun anvendes dele, der svarer til apparatets oprindelige data. I dette produkt findes der elektriske og metalliske dele, der er nødvendige for at beskytte mod farekilder.
- Produktet, USB-kablet og USB-netstikdelen må ikke nedsænkes i vand eller andre væsker.
- Sluk altid for produktet, når du ikke bruger det, når du rengør det eller hvis der er en fejl. Frakobl altid USB-netstikdelen, når du ikke oplader produktet.
- Rør aldrig ved kabinettet, USB-kablet og USB-netstikdelen med våde eller fugtige hænder.
- Stik ikke nogen genstande ind i kabinettet.
- Træk ikke USB-netstikdelen ud af stikkontakten vha. USB-kablet, tag derimod altid fat om selve stikket. Transporter, træk eller bær aldrig produktet i USB-kablet.

- Hold produktet, USB-kablet og USB-netstikdelen væk fra åben ild og varme overflader.
- Udlæg USB-kablet således, at man ikke kan falde over det.
- USB-netkablet må ikke bøjes sammen og vikles omkring produktet. USB-kablet må ikke placeres over skarpe kanter.
- Anvend kun produktet indendørs.



**ADVARSEL! FARER FOR BØRN OG PERSONER MED NEDSATTE FYSISKE, SENSORISKE ELLER MENTALE EVNER ELLER MANGEL PÅ ERFARING OG VIDEN.**

- Dette produkt kan bruges af børn over 8 år, og af personer med begrænsede fysiske, sensoriske eller mentale evner, eller af personer med mangel på erfaring og viden, hvis de er under opsyn eller er blevet instrueret i den sikre brug af produktet, og hvis de har forstået de dermed forbundne farer. Børn må ikke lege med produktet. Rengøring og brugervedligeholdelse må ikke foretages af børn uden opsyn.
- Hold børn under 8 år væk fra produktet, USB-kablet og USB-netstikdelen.



- Sikr, at børn ikke leger med plastemballagen. De kan hænge fast i den under leg og kvæles i den.

### **ADVARSEL! SKADESFARE!**

- Udsæt ikke spejloverfladen for direkte sollys. Der er brandfare pga. koncentrerede lysstråler og koncentreret varme.
- Placer ikke højtaleren for tæt på ørerne. Herved kan trommehinden beskadiges, især hos små børn.
- Kig ikke direkte ind i LED-lyset.

### **BEMÆRK! FARE FOR BESKADIGELSER!**

DA

- Dette produkts LED-lamper kan ikke udskiftes. Så snart lamperne har nået slutningen af deres levetid, skal hele produktet udskiftes.
- Hold produktet væk fra åben ild og varme overflader.
- Placer ingen åbne flammer, som fx brændende lys, på produktet.
- Hold produktet væk fra vandsprøjt eller vanddråber og placer ingen genstande, der er fyldt med vand, som fx vaser, på produktet.
- Stil ikke produktet på kanten af en overflade, for at forhindre, at det falder ned.

## 4 Kontroller produktet og leveringsomfanget

### BEMÆRK! FARE FOR BESKADIGELSER!

- Hvis emballagen åbnes uforsigtigt med en skarp kniv eller andre spidse genstande, kan produktet hurtigt beskadiges. Vær meget forsigtig ved åbning.
1. Tag produktet ud af emballagen.
  2. Kontroller, om leverancen er komplet (se **ill. A**).
  3. Kontroller, om produktet eller enkeltdelene er beskadigede. Hvis dette er tilfældet, må du ikke anvende produktet. Henvend dig til vores kundeservice.

## DA 5 Opladning

### ADVARSEL! SKADESFARE!

- Oplad kun produktet ved temperaturer mellem 0 og 40 °C.
- Frakobl altid produktet, når opladningen er afsluttet.



- Oplad produktet fuldstændig før den første brug og ved svagt batteri.
  - Ved svagt batteri bliver LED-lamperne mørkere, eller også fungerer højtaleren muligvis ikke korrekt. Oplad produktet.
  - Under opladningen kan produktet benyttes.
1. Åbn ladetilslutningscoveret **7**.
  2. Stik den mindre ende af USB-kablet **13** ind i ladetilslutningen **6**.
  3. Stik den større ende af USB-kablet ind i USB-tilslutningen på USB-netstikdelen **12**.
- I forhold til opladning, kan du også forbinde USB-kablet

med en kompatibel USB-strømkilde (f.eks. PC, bærbar eller powerbank).

4. Stik USB-netstikdelen ind i en stikkontakt til opladning. Under opladningen lyser lade-kontrollampen **5** rødt.
5. Lade-kontrollampen lyser blå, når produktet efter ca. 3 til 4 timer er fuldstændig opladet. Frakobl USB-netstikdelen fra stikkontakten, og frakobl USB-kablet fra produktet.
6. Luk ladetilslutningscoveret korrekt.

## 6 Brug af makeup-spejl

- Tryk på tænd-sluk/lysdæmper-berøringskontakten **1** for at tænde eller slukke for LED-lysringen **10**.
- Når LED-lysringen er tændt, så hold tænd-sluk/lysdæmper-berøringskontakten nede for at indstille LED-lysringens lysstyrke (fra maksimal lysstyrke til minimal lysstyrke eller omvendt). Giv slip på tænd-sluk/lysdæmper-berøringskontakten, når den ønskede lysstyrke er opnået.
- Når LED-lysringen er tændt, så tryk flere gange på lysfunktion-berøringskontakten **2** for at vælge en belysningstilstand (naturlig, varm eller lys).
- Hvis du ønsker at benytte forstørrelsesspejlet **11** (5-dobbelt forstørrelse), så anbring den midt på makeup-spejlet **9** (se **ill. B**).

Forstørrelsesspejlet fikseres ved hjælp af magneten i midten. Den optimale afstand ift. brugen af forstørrelsesspejlet er max. 10 cm.

## 7 Brug af bordlampe

1. Klap makeup-spejlet **9** op, indtil det befinder sig i den horisontale position. LED-bordlampen **3** på makeup-spejlets underside bliver tændt (se **ill. D**).
2. Hvis du ønsker at slukke for LED-bordlampen, så tryk makeup-spejlet forsigtigt nedad, indtil lampen slukkes.

## 8 Brug af Bluetooth-højtaler

### 8.1 Bluetooth-parring

1. Hold Bluetooth-knappen **8** nede for at aktivere Bluetooth-funktionen (se **ill. C**).

Ved aktiveringen af Bluetooth-funktionen hører du en biplyd. Desuden blinker Bluetooth-knappens blå lampe hurtigt. Det viser, at produktet er klar til parringen.

2. Aktiver din enheds Bluetooth-funktion og vælg „RM249-DL“ fra listen med de apparater, der står til rådighed ift. parringen. I forhold til aktivering af Bluetooth-funktionen, så kig i dit apparats brugsanvisning.



Når Bluetooth-parringen er lykkedes, hører du en biplyd. Desuden blinker Bluetooth-knappens blå lampe langsomt. Det viser, at produktet allerede er blevet parret.



- Parrede apparater gemmes af produktet. Efter aktiveringen af Bluetooth-funktionen, opretter produktet automatisk en forbindelse med det senest parrede apparat, hvis det befinder sig inden for produktets Bluetooth-område (10 m).
- Hvis du permanent ønsker at fjerne et parret apparat fra produktets hukommelse, så slet Bluetooth-parringen på dit apparat, mens det er forbundet med produktet. I den forbindelse hører du en biplyd og Bluetooth-knappens blå lampe blinker hurtigt.
- Bluetooth-funktionen deaktiveres automatisk, når batteriets ydelse er lav, eller når der i mere end 10 minutter ikke er nogen forbindelse.

DA

## 8.2 Afspilning

1. Start afspilningen på det parrede apparat.  
Lyden høres via højttaleren .
2. Tryk en enkelt gang på Bluetooth-knappen  for at sætte afspilning på pause.
3. Tryk igen på Bluetooth-knappen for at fortsætte afspilningen.



Udfør flere kommandoer ift. afspilningen på det parrede apparat.

4. Når afspilningen er afsluttet, så hold Bluetooth-knappen nede for at deaktivere Bluetooth-funktionen.  
Ved deaktivering af Bluetooth-funktionen hører du en biplyd. Desuden slukker Bluetooth-knappens blå lampe.

## 9 Rengøring

### ADVARSEL! FARE FOR ELEKTRISKE STØD!

- Frakobl altid produktet fra elnettet inden rengøring.

### BEMÆRK! FARE FOR BESKADIGELSER!

- Anvend ingen skrappe rengøringsmidler, børster med metal eller nylonbørster samt skarpe eller metalliske rengøringsgenstande som knive, hårde spartler eller lignende.
1. Rengør produktets kabinet med en blød og fugtig klud, og tør det herefter af med en tør klud.
  2. Rengør spejloverfladerne med glasrens og en mikrofiber-rengøringsklud.

DA

## 10 Opbevaring

Inden opbevaringen skal alle dele være helt tørre.

- Opbevar produktet på et rent og tørt sted, som beskytter mod varme og direkte sollys.
- Opbevar forstørrelsesspejlet **11** i spejltasken **14**, når du ikke bruger det med makeup-spejlet eller når du er undervejs.

## 11 Fejlsøgning

Nogle problemer bliver muligvis forårsaget af mindre fejl, som du selv kan udbedre. Følg dertil anvisningerne i følgende tabel. Hvis problemet ikke kan udbedres på den måde, så kontakt kundeservice. Reparer ikke produktet selv.

Fejl	Mulig årsag og løsning
Produktet virker ikke.	Sørg for at sikre dig, at produktet er korrekt opladet eller er forbundet med en USB-strømkilde.
Der kan ikke gennemføres en Bluetooth-parring.	<ul style="list-style-type: none"><li>• Sørg for at sikre dig, at dit apparat befinder sig i produktets Bluetooth-område (10 m).</li><li>• Sørg for at sikre dig, at dit apparats Bluetooth-funktion er aktiveret og synlig.</li><li>• Produktet er forbundet med et andet apparat. Frakobl det parrede apparat og gennemfør endnu en gang Bluetooth-parringen.</li><li>• I nærheden af produktet befinder der sig for mange Bluetooth-apparater. Deaktiver Bluetooth-funktionen på de apparater, der ikke benyttes, for at forhindre forstyrrelser.</li></ul>
Dårlig lyd kvalitet eller forvrænget lyd.	Sørg for at sikre dig, at dit apparat befinder sig i produktets Bluetooth-område (10 m). Flyt dit apparat tættere på produktet.

## 12 Tekniske data

Model:	RM249-DL
Indgang:	DC 5 V / 2 A
Strømforsyning:	Max. 6 W
Batteri:	3 000 mAh litium
Driftstid spejllys:	Op til 4 timer / fuld opladning
Driftstid bordlampe:	Op til 5 timer / fuld opladning
Driftstid Bluetooth-højtaler:	Op til 10 timer / fuld opladning / normal lydstyrke

LED-farvetemperatur:	3 500–6 500 K (+/- 200 K)
Vægt:	890 g (hovedenhed), 71 g (forstørrelsesspejl)
Mål:	23,1 × 10,5 × 34 cm (hovedenhed) 9,8 × 0,9 cm (forstørrelsesspejl)

## USB-netstikdel

Modelnummer:	BII 2T-050200-BdVU (EU) BII 2T-050200-BdBU (GB)
Indgang:	100–240 V ~ 50/60 Hz 0,5 A
Udgang:	DC 5 V === 2 A, 10 W max. (EU) DC 5 V === 2 A, 12 W max. (GB)
Beskyttelsesklasse:	II
Beskyttelsestype:	IP20

## Bluetooth

Bluetooth®-ordmærket og -logos er registrerede mærker og ejendom, der tilhører Bluetooth SIG, Inc. Andre mærker og handelsnavne tilhører deres pågældende ejere.

## Forenklet overensstemmelseserklæring

Invention Works B.V. erklærer iht. EU-RED-direktivets artikel 10(9), at radioudstyrstypen Bluetooth LE er i overensstemmelse med direktivet 2014/53/EU. EU-overensstemmelseserklæringens fulde tekst kan findes på følgende internetadresse: [https://silkn.eu/media/wysiwyg/EU\\_Declaration\\_of\\_Conformity\\_MusicMirror\\_EMCLVD.pdf](https://silkn.eu/media/wysiwyg/EU_Declaration_of_Conformity_MusicMirror_EMCLVD.pdf)

Bluetooth LE-specifikationen er: Udgangsfrekvensens rækkevidde: 20 Hz–20 kHz; modtagelses- og sendefrekvens: 2402–2480 MHz

## 13 Bortskaffelse

### 13.1 Bortskaf emballage



Emballagen bortskaffes sorteret efter materiale. Aflever pap og karton samt folier i de respektive opsamlingscontainere.

### 13.2 Bortskaf produktet

(Gældende i EU og andre europæiske lande med systemer til særskilt indsamling af genbrugsmaterialer)



**Gamle apparater må ikke bortskaffes via dagrenovationen!**

Hvis dit produkt ikke længere kan bruges, **skal du bortskaffe det iht. de regler, der gælder i din region eller i dit land.** Dermed sikres det,



at kasseret udstyr genanvendes fagligt korrekt, og at forurening af miljøet undgås. Derfor er el-udstyr

mærket med det her viste symbol.

**Batterier og akkumulatorer må ikke bortskaffes via dagrenovationen!**



Som slutbruger er du lovmæssigt forpligtet til at bortskaffe samtlige batterier og akkumulatorer – uanset, om de indeholder farlige stoffer\*, eller ej – på et dertil egnet kommunalt eller andet offentligt indsamlingssted, eller til aflevering hos en forhandler,

således at affaldet bortskaffes miljøbevidst.

Bring det fuldstændige produkt (herunder akkumulatoren) til dit indsamlingssted, og sørg for, at akkumulatoren er afladet!

\*kendetegnet med: Cd = cadmium, Hg = kviksølv, Pb = bly



## 14 Garantiinformationer

Dette produkt dækkes af en 2-års garanti iht. de europæiske regler og love. Omfanget af garantien på dette produkt er begrænset til tekniske mangler, som er blevet forårsaget af forkerte produktionsprocesser. Ved garantikrav skal du sørge for at indhente anvisninger hos vores kundeservice. Kundeservice kan måske løse dit problem uden at produktet skal sendes tilbage til butikken eller til vores servicecenter. Vores kundeservice hjælper dig altid gerne!

## 15 Kundeservice

Yderligere informationer om produkterne fra Silk'n finder du på din regionale Silk'n-webside på: [www.silkn.eu](http://www.silkn.eu). Hvis apparatet er beskadiget eller defekt, hvis det har brug for en reparation, eller hvis du har brug for vores hjælp, så kontakt det nærmeste Silk'n-servicecenter. Du kan også downloade denne brugerhåndbog på [www.silkn.eu](http://www.silkn.eu) som PDF.

Servicenummer: +31(0)180-330550

E-mail: [info@silkn.eu](mailto:info@silkn.eu)

DA

2011\_003\_EU124



**Silk'n**<sup>®</sup>  
Beautiful Technology

Invention Works B.V.  
Donk IB, 2991 LE Barendrecht  
The Netherlands

InnoEssentials Deutschland GmbH  
Bahnhofstr. 7, 49685 Emstek  
Deutschland

[www.silkn.eu](http://www.silkn.eu) • [info@silkn.eu](mailto:info@silkn.eu)



© 2020 Home Skinovations Ltd. All rights reserved. SILK'N and the SILK'N logo are registered trademarks of Home Skinovations Ltd.